

**REQUIRED TOOLS
AND MATERIALS:**



• 2 Capable Adults



• Tape Measure



• Wood Board
(scrap)



• Sawhorse or
Support Table



• Hammer



• Safety Glasses



• Step Ladder - 8ft.
(2.4 m)

• (2 each) Wrenches and/or Socket
Wrenches and Sockets (Deep-
Well Sockets are Recommended).



1/2" 9/16"

AND/OR



1/2" 9/16"



• Extension is Recommended.



• Garden Hose or Sand

**OPTIONAL TOOLS
AND MATERIALS:**

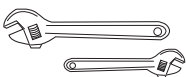

• Large and Small Adjustable
Wrenches

Portable Basketball System Owners Manual

Customer Service Center

• N53 W24700 South Corporate Circle • Sussex, WI 53089 • U.S.A.

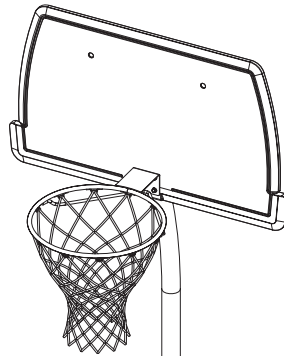

Adult Assembly Required.

This manual, accompanied by sales receipt, should be saved and kept on hand as a convenient reference, as it contains important information about your model.

⚠ WARNING!

READ AND UNDERSTAND OPERATOR'S MANUAL BEFORE USING THIS UNIT.

FAILURE TO FOLLOW OPERATING INSTRUCTIONS COULD RESULT IN INJURY OR DAMAGE TO PROPERTY.

Write Model Number
From Box Here:

Toll-Free Customer Service Number for U.S: 1-800-558-5234,

For Canada: 1-800-284-8339,

For Europe: 00 800 555 85234 (Sweden: 009 555 85234),

For Australia: 1800 632 792

Internet Address: www.huffysports.com www.spalding.com

Systeme portable - Manuel de l'utilisateur

Service clientèle

• N53 W24700 South Corporate Circle • Sussex, WI 53089 • É.-U.

Gebrauchsanleitung für tragbare Systeme

Kundendienstzentrale

• N53 W24700 South Corporate Circle • Sussex, WI 53089 • U.S.A.

Manual del Propietario del Sistema Portátil

Centro de Servicio al Cliente

• N53 W24700 South Corporate Circle • Sussex, WI 53089 • EE.UU.



**REMARQUE:
HINWEIS:
NOTA:**

Le style de panneau variera.
Korbwandausführung variiert.
El estilo del tablero variará.

Assemblage exclusivement réservé à un adulte.

Zusammenbau nur durch Erwachsene.

Il montaggio va eseguito da persone adulte.

Ce manuel, accompagné du justificatif d'achat, devra être conservé pour référence ultérieure, dans la mesure où il contient des informations importantes sur votre modèle.

Diese Anleitung sollte zusammen mit dem Kaufbeleg griffbereit aufbewahrt werden, da sie wichtige Informationen über Ihr Modell enthält.

Debe conservar este manual junto con el recibo de la compra y tenerlo disponible como conveniente referencia, ya que contiene información importante sobre su modelo.

Inscrivez ici le numéro de modèle qui apparaît sur la boîte:

Die Modellnummer vom Verpackungskarton hier eintragen:

Escriba aquí el número de modelo que viene en la caja:



**AVERTISSEMENT!
WARNUNG!
¡ADVERTENCIA!**



LISEZ CE MANUEL D'UTILISATION AVANT D'UTILISER CET APPAREIL

SOUS PEINE DE BLESSURES OU DE DÉGÂTS MATÉRIELS.

DAS BENUTZERHANDBUCH VOR GEBRAUCH DIESES PRODUKTS SORGFÄLTIG DURCHLESEN.

EIN MISSACHTEN DIESER BETRIEBSANLEITUNG KANN VERLETZUNGEN ODER SACHSCHÄDEN ZUR FOLGE HABEN.

LEA Y ENTIENDA EL MANUAL DEL OPERADOR ANTES DE USAR ESTA UNIDAD.

SI NO SE SIGUEN LAS INSTRUCCIONES DE OPERACIÓN SE PODRÍA OCASIONAR UNA LESIÓN O DAÑOS A LA PROPIEDAD.

Numéro vert du Service clientèle - États-Unis: 1-800-558-5234, Canada: 1-800-2284-8339, Europe: 00 800 555 85234 (Suède : 009 555 85234), Australie: 1800 632 792 Adresse Internet: www.huffysports.com www.spalding.com

Gebührenfreie Telefonnummer für die USA: 1-800-558-5234, für Kanada: 1-800-284-8339, für Europa: 00 800 555 85234 (Schweden: 009 555 85234), für Australien: 1800 632 792 Internet-Adresse: www.huffysports.com www.spalding.com

Número telefónico sin costo del Departamento de Servicio al Cliente en EE.UU.: 1-800-558-5234, Para Canadá: 1-800-284-8339, Para Europa: 00 800 555 85234 (Suecia: 009 555 85234), Para Australia: 1800 632 792 Dirección en Internet: www.huffysports.com www.spalding.com

**OUTILS ET MATÉRIEL
REQUIS:**

-  • Deux (2) adultes capables
-  • Mètre
-  • Planche en bois (chute)
-  • Chevalet de sciage ou table
-  • Marteau
-  • Lunettes de sécurité
-  • Échelle de 2,4 m

**BENÖTIGTE WERKZEUGE
UND MATERIALIEN:**

-  • Zwei (2) zur Ausführung dieser Arbeit fähige Erwachsene
-  • Maßband
-  • Holzstück (Ausschuß)
-  • Sägebock oder Stütztisch
-  • Hammer
-  • Schutzbrille
-  • Stufenleiter, 2,4 m (8 Fuß)

**HERRAMIENTAS Y
MATERIALES REQUERIDOS:**

-  • Dos (2) adultos capaces
-  • Cinta de medir
-  • Tabla de madera (un trozo)
-  • Caballete o mesa de apoyo
-  • Martillo
-  • Gafas de seguridad
-  • Escalera de mano de 8 pies (2.4 m)

- Deux clés et/ou clés à douilles et deux douilles (douilles longues recommandées).

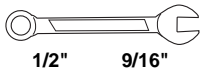

ET/OU

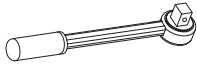

- Une extension est recommandée.
- Tuyau d'arrosage ou sable

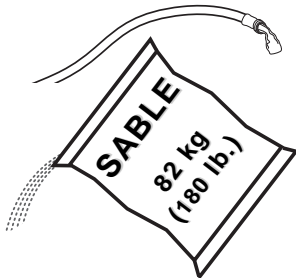

- (je 2) Schrauben - und/oder Steckschlüssel (tiefe Einsätze empfohlen).

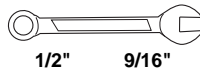

UND/ODER

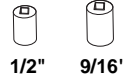
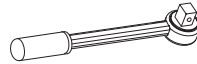

- Verlängerung wird empfohlen
- Gartenschlauch oder Sand

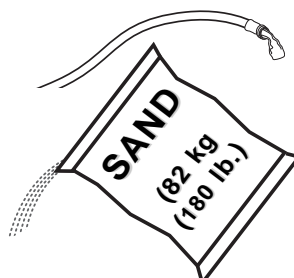

- (2 de cada una) llaves de tuercas y/o llaves de tuercas de boca tubular y casquillos (se recomiendan casquillos profundos).

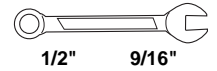

Y/O

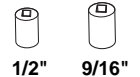
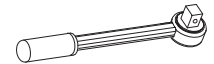

- Se recomienda una extensión
- Manguera de jardín o arena



**OUTILS ET MATÉRIEL
FACULTATIFS:**

- Petites et grandes clés anglaises

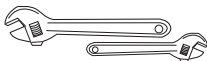

**WEITERE NÜTZLICHE
WERKZEUGE UND MATERIALIEN:**

- Große und kleine verstellbare Schraubenschlüssel

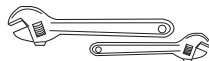

**HERRAMIENTAS Y
MATERIALES OPCIONALES:**

- Llaves de tuercas ajustables grandes y pequeñas

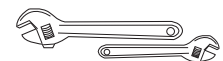

**BEFORE YOU START!
AVANT DE COMMENCER!
VORBEREITENDE MASSNAHMEN
¡ANTES DE COMENZAR!**

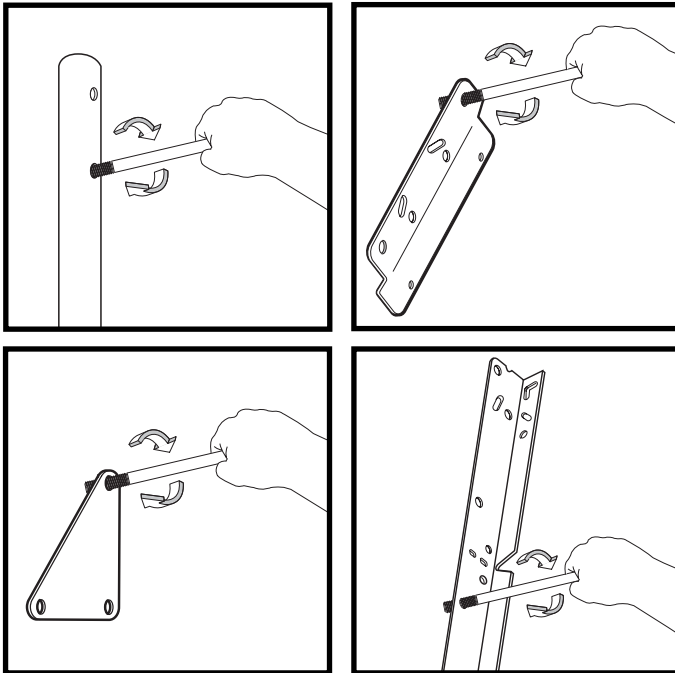

To ensure optimal playability of backboard system, a close tolerance fit between the elevator components and hardware is required. Test-fit large bolts into large holes of elevator tubes, backboard brackets, and triangle plates. Carefully rock them in a circular motion to ream out any excess paint from holes if necessary.

Not all items pictured are included with every model.

Pour garantir l'utilisation optimale du panneau, les composants du système élévateur et la visserie doivent être bien ajustés (serrés). À titre d'essai, insérez les gros boulons dans les gros trous des tubes du système élévateur, des supports du panneau et des plaques triangulaires. Basculez-les avec précaution en imprimant un mouvement circulaire pour éliminer l'excédent de peinture des trous, si nécessaire.

Les composants illustrés ici ne sont pas tous fournis avec chaque modèle.

Um sicherzustellen, dass das Korbwandssystem optimal für den Spielbetrieb geeignet ist, müssen die Komponenten der Verlängerungsvorrichtung und die verschiedenen Befestigungsteile fest miteinander verschraubt werden. Große Schrauben zur Probe in die großen Löcher der Verlängerungsrohre, Korbwandklammern und Dreiecksplatte stecken und diese vorsichtig in einer Kreisbewegung hin- und herbewegen, um eventuelle Farbrückstände aus den Bohrungen zu entfernen.

Nicht jedem Modell sind alle abgebildeten Teile beige packt.

Para asegurar el óptimo rendimiento del sistema del respaldo en el juego, se requiere un ajuste de tolerancia estrecha entre los componentes del elevador y el herraje. Pruebe el ajuste de los pernos grandes en los orificios grandes de los tubos elevadores, soportes del respaldo y placas triangulares. Cuidadosamente muévalos en círculos para eliminar cualquier exceso de pintura de los orificios, si es necesario.

No todos los artículos ilustrados se incluyen con cada modelo.



Read and understand warnings listed below before using this product.

Failure to follow these warnings may result in serious injury and/or property damage.

Owner must ensure that all players know and follow these rules for safe operation of the system.

- DO NOT HANG on the rim or any part of the system including backboard, support braces or net.
- During play, especially when performing dunk type activities, keep player's face away from the backboard, rim and net. Serious injury could occur if teeth/face come in contact with backboard, rim or net.
- Do not slide, climb, shake or play on base and/or pole.
- After assembly is complete, fill system completely with water or sand. Never leave system in an upright position without filling base with weight, as system may tip over causing injuries.
- When adjusting height or moving system, keep hands and fingers away from moving parts.
- Do not allow children to move or adjust system.
- During play, do not wear jewelry (rings, watches, necklaces, etc.). Objects may entangle in net.
- Surface beneath the base must be smooth and free of gravel or other sharp objects. Punctures cause leakage and could cause system to tip over.
- Keep organic material away from pole base. Grass, litter, etc. could cause corrosion and/or deterioration.
- Check pole system for signs of corrosion (rust, pitting, chipping) and repaint with exterior enamel paint. If rust has penetrated through the steel anywhere, replace pole immediately.
- Check system before each use for proper ballast, loose hardware, excessive wear and signs of corrosion and repair before use.
- Check system before each use for instability.
- Do not use system during windy and/or severe weather conditions; system may tip over. Place system in the storage position and/or in an area protected from the wind and free from personal property and/or overhead wires.
- Never play on damaged equipment.
- When moving system, use caution to keep mechanism from shifting.
- Keep pole top covered with cap at all times.
- Do not allow water in tank to freeze. During sub-freezing weather add 2 gallons of non-toxic antifreeze, sand or empty tank completely and store. (Do not use salt.)
- While moving system, do not allow anyone to stand or sit on base or have added ballasting on base.
- Do not leave system unsupervised or play on system when wheels are engaged for moving.
- Use Caution when moving system across uneven surfaces. System may tip over.
- Use extreme caution if placing system on sloped surface. System may tip over more easily.
- See instruction manual for proper installation and maintenance.

SPALDING
In the U.S.: 1-800-772-5346

HYDRA-RIB
In the U.S.: 1-800-334-9111

RUSSELL
ATHLETIC

SURE SHOT
In the U.S.: 1-888-713-5488

HUFFY SPORTS
In the U.S.: 1-800-558-5234
Canada: 1-800-284-8339

ID#: 556790 05/05



AVERTISSEMENT

Lisez les avertissements indiqués ci-dessous avant d'utiliser ce produit. sous peine d'encourir des blessures graves et/ou des dégâts matériels.

Le propriétaire doit s'assurer que tous les joueurs connaissent et suivent ces règles d'utilisation sûre du système.

- NE VOUS SUSPENDEZ PAS sur le cerceau ou sur une autre partie du système, y compris le panneau, les supports ou le filet.
- Durant le jeu, en particulier lorsque vous faites un smash, gardez le visage à l'écart du panneau, du cerceau et du filet. Risque de blessures graves si les dents ou le visage viennent heurter le panneau, le cerceau ou le filet.
- Ne glissez et ne montez pas sur le socle et/ou le poteau, ne les secouez pas et ne jouez pas dessus.
- Une fois le montage terminé, remplissez complètement le système d'eau ou de sable. Ne laissez jamais le système à la verticale sans lester le socle, car le système risque de basculer et de causer des blessures.
- Lorsque vous réglez la hauteur ou que vous déplacez le système, gardez les mains et les doigts à l'écart des pièces en mouvement.
- Interdisez aux enfants de déplacer ou de régler le système.
- Avant le jeu, retirez vos bijoux (bagues, montres, colliers, etc.). Ces objets peuvent se prendre dans le filet.
- La surface située sous le socle doit être lisse, sans gravier ou autres objets coupants. Les perforations causent des fuites et risquent de faire basculer le système.
- Maintenez les substances organiques à l'écart du socle du poteau. L'herbe, les ordures, etc. risquent de causer la corrosion et/ou la détérioration du système.
- Vérifiez l'état du système (signes de corrosion comme rouille, piqûres, écaillage) et repeignez avec de la peinture email pour extérieur. Si de la rouille a piqué l'acier en tout point, remplacez immédiatement le poteau.
- Vérifiez le système avant chaque utilisation (lest, visserie mal serrée, usure excessive et signes de corrosion) et réparez avant utilisation.
- Vérifiez la stabilité du système avant chaque utilisation.
- N'utilisez pas le système les jours de vent fort et/ou de tempête ; le système risque de se renverser. Placez le système dans sa position de stockage et/ou dans un lieu protégé du vent et loin de biens personnels et/ou câbles suspendus.
- Ne jouez jamais sur du matériel abîmé.
- Lorsque vous déplacez le système, soyez prudent pour empêcher le mécanisme de se déséquilibrer.
- Maintenez le poteau bouché à tout moment.
- Ne laissez pas geler l'eau du socle. Par moins de 0 degré Celsius, ajoutez 8 litres d'antigel non toxique ou du sable, ou bien videz complètement et stockez. (N'utilisez pas de sel.)
- Durant le déplacement du système, personne ne doit se tenir debout ou assis sur son socle, ni surfer le socle.
- Ne laissez pas le système sans supervision et ne jouez pas sur le système lorsque les roues se sont enclenchées pour le déplacement.
- Soyez prudent lorsque vous déplacez le système sur des surfaces irrégulières, car il risque de basculer.
- Soyez extrêmement prudent si vous placez le système sur une déclivité. Il risque de se renverser plus facilement.
- Pour les instructions d'installation et d'entretien, reportez-vous au guide fourni.



ACHTUNG

Vor Gebrauch dieses Produkts die nachstehenden Warnhinweise lesen und beachten. Ein Missachten dieser Warnung kann zu schweren Verletzungen und/oder Sachschäden führen.

Der Eigentümer muss sicherstellen, dass alle Spieler diese Regeln für einen sicheren Betrieb des Systems kennen und befolgen.

- NICHT am Korbrand oder irgendeinem anderen Teil des Systems, einschli. Korbrand, Stützstreben oder Netz HANGEN.
- Während des Spielbetriebs, besonders bei Slam-Dunk-Manövern, müssen die Spieler ihr Gesicht vor Korbrand, Korbrand und Netz fern halten. Der Kontakt von Zähnen/Gesicht mit der Korband, dem Korbrand oder dem Netz kann schwere Verletzungen zur Folge haben.
- Nicht auf dem Sockel und/oder der Stange herumrutschen, klettern, daran rütteln oder damit spielen.
- Nach dem Zusammenbau das System ganz mit Wasser oder Sand füllen. Das System niemals in aufrechter Position stehen lassen, ohne den Sockel zu beschweren, da es andernfalls umkippen und Verletzungen verursachen kann.
- Beim Einstellen der Höhe oder beim Transport des Systems Hände und Finger von beweglichen Teilen fern halten.
- Kindern darf das Verschieben oder Einstellen des Systems nicht gestattet werden.
- Beim Spielen keinen Schmuck (Ringe, Armbänder, Halsketten usw.) tragen. Gegenstände dieser Art können sich im Netz verfangen.
- Die Oberfläche unter dem Sockel muss glatt und frei von Kies oder anderen scharfkantigen Gegenständen sein. Löcher verursachen Lecks und können ein Umkippen des Systems zur Folge haben.
- Organische Materialien und/oder Abbaureineinigungen verursachen. usw. können Korrosion und/oder Abbaureineinigungen verursachen.
- Das Stangensystem auf Anzeichen von Korrosion (Rost, Narbenbildung, Ablättern) untersuchen und mit Emailaußenfarbe neu lackieren. Wenn sich an irgendeiner Stelle Rost durch den Stahl hindurch gefressen hat, muss die Stange sofort ersetzt werden.
- Das System vor jeder Benutzung auf den richtigen Ballast, lose Befestigungsteile, übermäßige Abnutzungserscheinungen und Anzeichen von Korrosion untersuchen; vor jedem Einsatz entsprechende Korrekturmaßnahmen bzw. Reparaturen durchführen.
- Die Stabilität des Systems vor jedem Gebrauch überprüfen.
- Das System nicht bei windigen und/oder unwirtlichen Witterungsverhältnissen benutzen, da es unter diesen Umständen umkippen kann. Das System in seine Lagerposition versetzen und/oder in einen windgeschützten Bereich bringen, in dem sich weder Sachwerte noch oberirdische Kabel befinden.
- Niemals an bzw. mit einer beschädigten Ausrüstung spielen.
- Beim Transport des Systems darauf achten, dass sich der Mechanismus nicht verschiebt.
- Das obere Stangenelement muss jederzeit mit einer Kappe abgedeckt sein.
- Das Wasser im Tank darf keinesfalls gefrieren. Bei Gefrieremperaturen den Tank mit 7,5 l eines ungefülligen Gefrierschutzmittels oder Sand füllen oder ihn völlig entleeren und lagern. (Kein Salz verwenden)
- Beim Verschieben des Systems darf niemand auf dem Sockel stehen oder sitzen oder diesen mit zusätzlichem Ballast beschweren haben.
- Das System nicht unbeaufsichtigt lassen oder damit spielen, wenn die Räder zum Transport eingesteckt sind.
- Beim Transport des Geräts über unebene Flächen vorsichtig vorgehen. Das System kann umkippen.
- Beim Aufstellen des Systems auf einer geneigten Fläche mit großer Vorsicht vorgehen. Das System kann unter diesen Bedingungen leichter umkippen.
- Die ordnungsgemäße Installation und Wartung ist dem Gebrauchshandbuch zu entnehmen.



ADVERTENCIA

Lea y entienda las advertencias que se encuentran a continuación antes de usar este producto. Si no se observan estas advertencias se podrían causar lesiones graves y/o daños materiales.

El propietario debe asegurarse de que todos los jugadores conozcan y obedezcan estas reglas para la operación segura del sistema.

- NO SE CUELQUE del borde ni de ninguna parte del sistema, inclusive el respaldo, las abrazaderas de apoyo y la red.
- Durante el juego, especialmente cuando se realizan actividades de tipo clavada (dunk), el jugador debe mantener la cara alejada del respaldo, el borde y la red. Si los dientes o la cara entran en contacto con el respaldo, el borde o la red, se puede sufrir una lesión grave.
- No se deslice, suba, sacuda ni juegue en la base y/o en poste.
- Cuando complete el montaje, llene completamente el sistema con agua o arena. Nunca deje el sistema en posición vertical sin llenar la base con un peso, ya que el sistema se podría caer y causar lesiones.
- Al ajustar la altura o mover el sistema mantenga las manos y los dedos alejados de las partes móviles.
- No permita que los niños muevan o ajusten el sistema.
- Durante el juego, no use joyería (anillos, relojes, collares, etc.). Estos objetos se podrían atorar en la red.
- La superficie debajo de la base se debe mantener lisa y sin grava ni otros objetos filosos. Las perforaciones pueden causar fugas y provocar que el sistema se caiga.
- Mantenga los materiales orgánicos alejados de la base del poste. El césped, la basura, etc. podrían causar corrosión y/o deterioro de la base del poste.
- Revise que el sistema del poste no tenga señales de corrosión (oxidación, picaduras, descomaduras) y si las tiene vuelva a pintarlos con pintura de esmalte para exteriores. Si la corrosión penetró a través del acero en cualquier área, reemplace inmediatamente el poste.
- Antes de cada uso revise el sistema para verificar que esté adecuadamente equilibrado, que no tenga herraje suelto, desgastado ni signos de corrosión, y repárelo si es necesario.
- Verifique la estabilidad del sistema antes de cada uso.
- NO use el sistema durante condiciones climáticas severas y/o con mucho viento, ya que el sistema se podría caer. Coloque el sistema en posición de almacenamiento y/o en un área protegida del viento y sin propiedad personal y/o cables suspendidos.
- Nunca juegue en equipo dañado.
- Cuando mueva el sistema, tenga cuidado para evitar que el mecanismo cambie de lugar.
- Siempre mantenga la parte superior del poste cubierta con la tapa.
- No permita que el agua del tanque se congele. En clima con temperaturas de congelamiento añada dos galones de anticongelante no tóxico, arena, o vacíe completamente el tanque y almacénelo. (No use sal.)
- Al mover el sistema no permita que nadie se pare o sienta en la base o añada lastre adicional en la base.
- No deje el sistema sin supervisión ni juegue en el sistema cuando las ruedas estén embargadas para rodar.
- Tenga cuidado al mover el sistema sobre superficies irregulares. El sistema se podría ladear.
- Use extremado cuidado si va a colocar el sistema en una superficie inclinada. El sistema se podría caer más fácilmente.
- Consulte el manual de instrucciones para ver la instalación y el mantenimiento adecuados.

SPALDING
En EE.UU.: 1-800-772-5248
En Canadá: 1-800-254-8339

HYDRA-RIB
En EE.UU.: 1-800-334-9111

RUSSELL ATHLETIC

HYDRA-RIB
En EE.UU.: 1-800-334-9111

SPALDING
En EE.UU.: 1-800-772-5248
En Canadá: 1-800-254-8339

HYDRA-RIB
En EE.UU.: 1-800-334-9111

RUSSELL ATHLETIC

HUFFYSPORTS
En EE.UU.: 1-800-234-9339



SAFETY INSTRUCTIONS



FAILURE TO FOLLOW THESE SAFETY INSTRUCTIONS MAY RESULT IN SERIOUS INJURY OR PROPERTY DAMAGE AND WILL VOID WARRANTY.

Owner must ensure that all players know and follow these rules for safe operation of the system.

To ensure safety, do not attempt to assemble this system without following the instructions carefully. Check entire box and inside all packing material for parts and/or additional instruction material. Before beginning assembly, read the instructions and identify parts using the hardware identifier and parts list in this document. Proper and complete assembly, use, and supervision are essential for proper operation and to reduce the risk of accident or injury. A high probability of serious injury exists if this system is not installed, maintained, and operated properly.

- If using a ladder during assembly, use extreme caution.
- Two (2) capable adults are recommended for this operation.
- Check base regularly for leakage. Slow leaks could cause system to tip over unexpectedly.
- Seat the pole sections properly (if applicable). Failure to do so could allow the pole sections to separate during play and/or transport of the system.
- Climate, corrosion, or misuse could result in system failure.
- Minimum operational height is 6' 6" (1.98 m) to the bottom of backboard.
- This equipment is intended for home recreational use only and NOT excessive competitive play.
- Read and understand the warning label affixed to pole.
- The life of your basketball pole depends on many conditions. The climate, placement of the pole, location of the pole, exposure to corrosives such as pesticides, herbicides, or salts are all important.
- If technical assistance is required, contact Customer Service.
- Adult supervision is recommended when adjusting height.

*Most injuries are caused by misuse and/or not following instructions.
Use caution when using this system.*



CONSIGNES DE SÉCURITÉ



SUIVEZ CES CONSIGNES DE SÉCURITÉ SOUS PEINE DE PROVOQUER DES BLESSURES GRAVES, DES DÉGÂTS MATÉRIELS ET L'ANNULATION DE LA GARANTIE.

Le propriétaire doit s'assurer que tous les joueurs connaissent et suivent ces règles d'utilisation sûre du système.

Par mesure de sécurité, n'essayez pas de monter ce système sans suivre scrupuleusement les instructions. Vérifiez le carton et l'intérieur de tout le matériel d'emballage pour y trouver les pièces et/ou d'autres instructions. Avant de commencer le montage, lisez les instructions et identifiez les pièces à l'aide de la liste d'identification et de la liste des pièces de ce document. Un montage, une utilisation et une supervision corrects et complets sont indispensables à un bon fonctionnement et à la réduction des risques d'accident ou de blessure. Il existe un haut risque de blessures graves si ce système n'est pas correctement installé, entretenu et utilisé..

- Si vous utilisez une échelle en cours de montage, soyez extrêmement prudent.
- Il est recommandé de s'y prendre à deux (2) (adultes) pour réaliser cette opération.
- Vérifiez régulièrement le socle pour vous assurer qu'il ne fuit pas. Les petites fuites risquent d'entraîner le basculement intempestif du système.
- Emboîtez correctement les sections de poteau (le cas échéant). Elles risquent sinon de se déboîter en cours de jeu et/ou de transport du système.
- Les conditions climatiques, la corrosion ou une mauvaise utilisation risquent de provoquer la panne du système.
- La hauteur minimale d'utilisation est de 1,98 m jusqu'à la base du panneau.
- Ce matériel est réservé à un but récréatif à domicile et NON PAS à un jeu extrêmement compétitif.
- Lisez et comprenez l'étiquette d'avertissement fixée au poteau.
- La durée de vie de votre poteau de basket-ball dépend de bien des facteurs. Le climat, la position du poteau, son emplacement, son exposition à des agents corrosifs tels que des pesticides, des herbicides ou des sels sont tous des facteurs importants.
- Pour toute assistance technique, contactez le service clientèle.
- La supervision d'un adulte est recommandée pour le réglage de la hauteur.

*La plupart des blessures sont causées par une utilisation impropre et/ou le non-respect des instructions.
Soyez prudent lorsque vous utilisez ce système.*



SICHERHEITSHINWEISE



EIN MISSACHTEN DIESER SICHERHEITSHINWEISE KANN ZU SCHWEREN VERLETZUNGEN ODER SACHSCHÄDEN FÜHREN UND MACHT DIE GARANTIE UNWIRKSAM.

Der Eigentümer muss sicherstellen, dass alle Spieler diese Regeln für einen sicheren Betrieb des Systems kennen und befolgen.

Aus Sicherheitsgründen darf dieses System nur unter sorgfältiger Beachtung der Anleitung zusammengebaut werden. Den ganzen Karton und alle darin befindlichen Verpackungsmaterialien auf Bauteile und/oder zusätzliche Anleitungen inspizieren. Vor Beginn des Zusammenbaus die Anleitung durchlesen und anhand des Schlüssels zur Identifizierung der Befestigungsteile und der Teilliste in diesem Dokument die einzelnen Bauteile bestimmen. Eine ordnungsgemäße und vollständige Montage, Verwendung und Aufsicht sind für den richtigen Betrieb und zur Reduzierung des Unfall- oder Verletzungsrisikos absolut erforderlich. Bei einer unsachgemäßen Installation und Wartung und bei einem falschen Betrieb dieses Systems besteht ein hohes Risiko schwerer Verletzungen.

- Bei Gebrauch einer Leiter während des Zusammenbaus extrem vorsichtig vorgehen.
- Diese Arbeit sollte von zwei (2) dazu fähigen Erwachsenen ausgeführt werden.
- Den Sockel regelmäßig auf Leckstellen untersuchen. Langsam austretende Füllmittel können ein unerwartetes Umkippen des Systems verursachen.
- Die einzelnen Stangenteile richtig zusammenfügen (falls anwendbar), Andernfalls können sich die Stangenteile beim Spielbetrieb und/oder während des Transports des Systems voneinander lösen.
- Klimatische Bedingungen, Korrosion oder Fehlgebrauch kann zu Systemdefekten führen.
- Die Mindestspielhöhe beträgt 1,98 m (6,5 Fuß) bis zum unteren Rand der Korbwand.
- Diese Vorrichtung ist nur für den Freizeitgebrauch zu Hause, NICHT aber für ein übermäßig wettkampfbetontes Spiel vorgesehen.
- Den an der Stange angebrachten Warnaufkleber aufmerksam lesen.
- Die Nutzungsdauer Ihrer Basketballstange hängt von zahlreichen äußeren Umständen ab. Klimabedingungen, Platzierung und Aufstellort der Stange, Angriffe durch korrodierende Substanzen wie Ungeziefer- und Pflanzenvernichtungsmittel oder Salz - all das sind wichtige Faktoren.
- Technische Unterstützung kann vom Kundendienst angefordert werden.
- Alle Höhenverstellungen sollten von Erwachsenen beaufsichtigt werden.

Die meisten Verletzungen werden durch einen Fehlgebrauch bzw. ein Missachten der Anleitungen verursacht.

Bei der Verwendung dieses Systems vorsichtig vorgehen.



INSTRUCCIONES DE SEGURIDAD



EL INCUMPLIMIENTO DE ESTAS INSTRUCCIONES DE SEGURIDAD PUEDE DAR COMO RESULTADO LESIONES GRAVES O DAÑOS MATERIALES Y ANULARÁ LA GARANTÍA.

El propietario debe asegurarse de que todos los jugadores conozcan y obedezcan estas reglas para la operación segura del sistema.

Por su seguridad, no intente montar este sistema sin seguir cuidadosamente las instrucciones. Revise toda la caja y el interior de todo el material de embalaje para encontrar todas las piezas y/o material instructivo adicional. Antes de comenzar el montaje, lea las instrucciones e identifique las piezas usando el identificador de herraje y la lista de piezas contenidos en este documento. Es esencial el montaje completo, y el uso y la supervisión adecuados para la operación correcta del sistema y para reducir el riesgo de accidentes o lesiones. Existe una alta probabilidad de sufrir lesiones graves si este sistema no se instala, mantiene y opera adecuadamente.

- Si utiliza una escalera de mano durante el montaje, tenga mucho cuidado.
- Se recomienda que dos (2) adultos capaces realicen esta operación.
- Revise regularmente la base para detectar fugas. Las fugas lentas podrían causar que el sistema se cayera inesperadamente.
- Asiente correctamente las secciones del poste (si aplica). Si no lo hace, las secciones del poste podrían separarse durante el juego y/o durante el transporte del sistema.
- El clima, la corrosión y el mal uso podrían ocasionar la falla del sistema.
- La altura mínima de operación es de 6 pies y 6 pulgadas (1.98 m) hasta la parte inferior del respaldo.
- Este equipo está diseñado únicamente para uso recreativo en el hogar y NO para juego competitivo excesivo.
- Lea y entienda la etiqueta de advertencia adherida en el poste.
- La vida útil de su poste de baloncesto depende de muchas condiciones. El clima, la colocación del poste, la ubicación del poste, la exposición a sustancias corrosivas tales como pesticidas, herbicidas o sales son factores importantes.
- Si requiere asistencia técnica, comuníquese con el Departamento de Servicio al Cliente.
- Se recomienda que el ajuste de la altura se realice bajo la supervisión de un adulto.

La mayoría de las lesiones son causadas por el uso inadecuado y/o por el incumplimiento de las instrucciones.

Tenga cuidado cuando use este sistema.

HEIGHT ADJUSTMENT

Remove adjustment knob (A) and carriage bolt (B) to extend or retract backboard and rim. Height adjustment is from 8' to 10'.

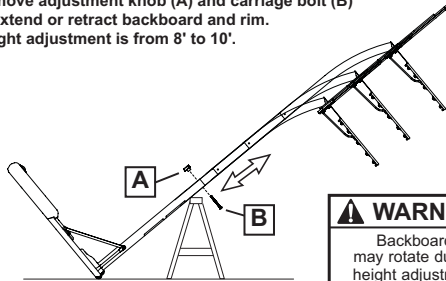

WARNING
Backboard may rotate during height adjustment.

MOVING SYSTEM

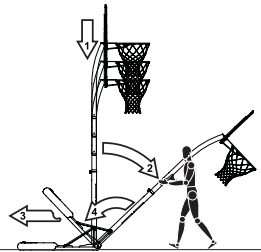

1. Adjust basketball backboard height to lowest position.
2. While holding pole, rotate basketball system forward until wheels engage with ground.
3. Move basketball system to desired location.
4. Carefully rotate basketball system upright.
5. Check system for stability.

5E5651 12/06

RÉGLAGE DE LA HAUTEUR

Retirez le bouton de réglage (A) et le boulon ordinaire (B) pour allonger ou rétracter le panneau et le cerceau. La hauteur se règle entre 2,4 et 3 m.

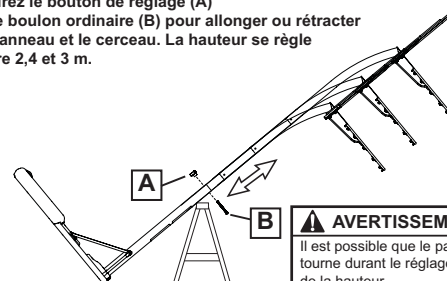

AVERTISSEMENT
Il est possible que le panneau tourne durant le réglage de la hauteur.

DÉPLACEMENT DU SYSTÈME

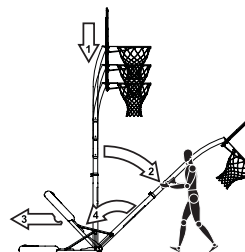

1. Placez le panneau de basket-ball à sa position la plus basse.
2. Tout en tenant le poteau, tournez le système de basket-ball vers l'avant jusqu'à ce que les roues touchent le sol.
3. Amenez le système de basket-ball à l'emplacement désiré.
4. Redressez avec précaution le système de basket-ball.
5. Vérifiez la stabilité du système.

FR5E5651 12/06

HÖHENEINSTELLUNG

Die Vorrichtung auf einem Stütztisch ablegen. Den Einstellknopfregler (A) und die Schlossschraube (B) entfernen, um Korbwand und Korbband zu verlängern oder zu verkürzen. Eine Höhenverstellung zwischen 2,4 m (8') und 3,05 m (10') ist möglich.

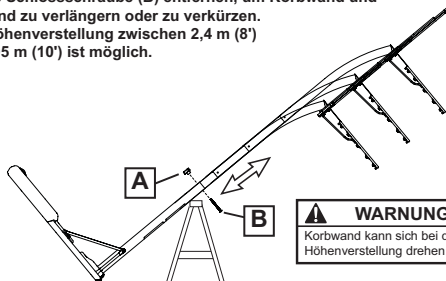

WARNUNG!
Korbwand kann sich bei der Höhenverstellung drehen.

TRANSPORTSYSTEM

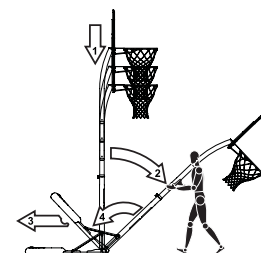

1. Die Basketball-Korbwand auf die niedrigste Position einstellen.
2. Die Stange festhalten; zur selben Zeit das Basketballsystem nach vorne drehen, bis die Räder den Boden berühren.
3. Das Basketballsystem an den gewünschten Ort fahren.
4. Das Basketballsystem vorsichtig in die aufrechte Position drehen.
5. Die Stabilität des Systems überprüfen.

GE5E5651 12/06

AJUSTE DE LA ALTURA

Coloque la unidad sobre la mesa de apoyo. Retire las perillas de ajuste (A) y el perno cabeza de carro (B) para extender o retraer el respaldo y el borde. El ajuste de la altura es de 8 a 10' (2.4 a 3.05 m).

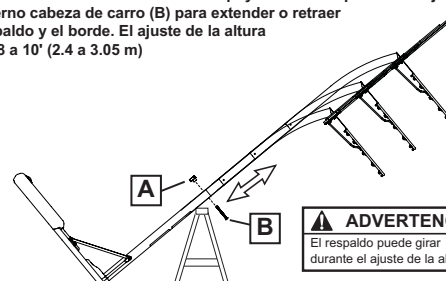

ADVERTENCIA
El respaldo puede girar durante el ajuste de la altura.

MOVIMIENTO DEL SISTEMA

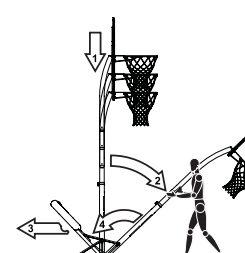

1. Ajuste la altura del respaldo de baloncesto a la posición más baja.
2. Mientras sujeta el poste, gire hacia adelante el sistema de baloncesto hasta que las ruedas toquen el piso.
3. Mueva el sistema de baloncesto a la ubicación deseada.
4. Gire cuidadosamente el sistema de baloncesto hasta que quede en posición vertical.
5. Revise la estabilidad del sistema.

SP5E5651 12/06

PRODUCT REGISTRATION:

Please remember to complete your product registration form on-line at: www.huffysports.com/customer_support/product_registration.

PRODUKTREGISTRIERUNG:

Bitte vergessen Sie nicht, das Produktregistrierungsformular online unter www.huffysports.com/customer_support/product_registration auszufüllen.

ENREGISTREMENT DU PRODUIT :

Rappelez-vous de remplir votre formulaire d'inscription du produit en ligne sur la page www.huffysports.com/customer_support/product_registration.

REGISTRO DEL PRODUCTO:

Por favor recuerde completar en línea el formulario de registro de su producto en: www.huffysports.com/customer_support/product_registration.

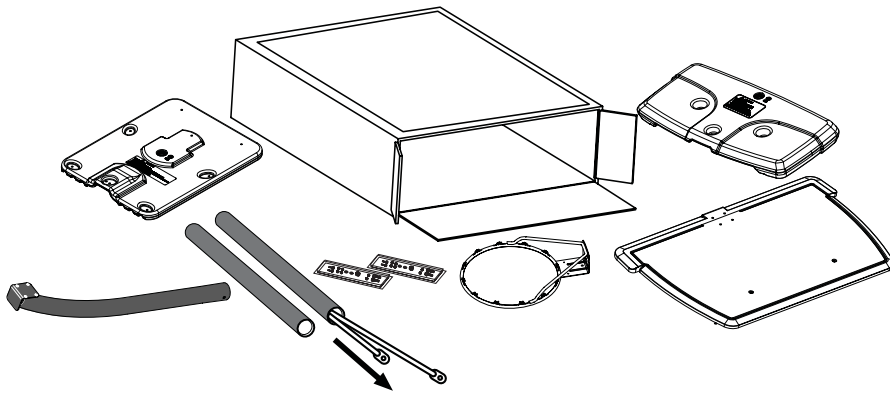

**NOTE:
REMARQUE:
HINWEIS:
NOTA:**

Board style will vary.

Le style de panneau variera.

Korbwandausführung variiert.

El estilo del tablero variará.

IMPORTANT!

Remove all contents from boxes.
Be sure to check inside pole sections,
hardware and additional parts are packed inside.

IMPORTANT!

Videz entièrement les boîtes.
Veillez à vérifier l'intérieur des sections de poteau.
La quincaillerie et des pièces supplémentaires sont emballées à
l'intérieur.

WICHTIG!

Die Kartons vollständig auspacken.
Den Hohlraum in den Stangenteilen inspizieren.
Dort sind Befestigungs- und andere Kleinteile verpackt.

¡IMPORTANTE!

Saque todo el contenido de las cajas.
Asegúrese de revisar el interior de las secciones del poste.
Ahí se han empacado herraje y piezas adicionales.



Questions or Missing Parts?

DON'T go back to store!

Call TOLL-FREE Customer Service
Number listed on the front page!



Des questions ou des
pièces manquantes ?

NE RETOURNEZ PAS au magasin !

Appelez le numéro du service clientèle
(NUMÉRO GRATUIT) qui figure en première page!



Fragen oder fehlende Teile?

Gehen Sie NICHT zum Laden zurück!

Rufen Sie die GEBÜHRENFREIE Telefonnummer
(in den USA und Kanada) auf der Vorderseite an!



¿Tiene preguntas o le faltan piezas?

¡NO regrese a la tienda!

¡Llame al número telefónico GRATUITO de Servicio
al Cliente que se indica en la primera página!



**WARNING!
AVERTISSEMENT!
WARNUNG!
¡ADVERTENCIA!**



IF YOUR SYSTEM IS EQUIPPED WITH AN ACRYLIC BACKBOARD, EXAMINE BACKBOARD FOR ANY DAMAGE THAT MAY HAVE OCCURRED DURING SHIPMENT. CRACKS IN THE BACKBOARD COULD RESULT IN SUDDEN BREAKAGE. IF BACKBOARD IS DAMAGED IN ANY WAY PRIOR TO OR AFTER ASSEMBLY, CALL TOLL-FREE NUMBER: U.S. 1-800-558-5234; CANADA: 1-800-284-8339; <http://www.huffysports.com>

SI VOTRE SYSTÈME EST ÉQUIPÉ D'UN PANNEAU EN ACRYLIQUE, EXAMINEZ-LE BIEN POUR VOUS ASSURER QU'IL N'A PAS ÉTÉ ENDOMMAGÉ EN COURS DE TRANSPORT. S'IL EST FISSURÉ, IL RISQUE DE SE CASSER SUBITEMENT. SI LE PANNEAU EST ENDOMMAGÉ D'UNE QUELCONQUE MANIÈRE AVANT OU APRÈS L'ASSEMBLAGE, APPELEZ LE NUMÉRO SANS FRAIS: États-Unis 1-800-558-5234 ; CANADA : 1-800-284-8339 ; <http://www.huffysports.com>

BEI EINEM MIT EINER ACRYL-RÜCKWAND AUSGESTATTETEN SYSTEM DIE KORBWAND AUF EVENTUELLE SCHÄDEN UNTERSUCHEN, DIE WÄHREND DES VERSANDS EINGETRETEN SEIN KÖNNEN. SPRÜNGE IN DER KORBWAND KÖNNEN ZU DEREN PLÖTZLICHEM BRUCH FÜHREN. WENN DIE KORBWAND VOR ODER NACH DEM ZUSAMMENBAU IN JEDLICHER WEISE BESCHÄDIGT WIRD, RUFEN SIE DIE FOLGENDE GEBÜHRENFREIE TELEFONNUMMER AN: Innerhalb der USA: 1-800-558-5234; innerhalb KANADAS: 1-800-284-8339; <http://www.huffysports.com>

SI SU SISTEMA ESTÁ EQUIPADO CON UN RESPALDO DE ACRÍLICO, EXAMINE EL RESPALDO PARA VERIFICAR QUE NO HAYA SUFRIDO DAÑOS DURANTE EL TRANSPORTE. LA PRESENCIA DE GRIETAS EN EL RESPALDO PODRÍA OCASIONAR SU ROMPIMIENTO REPENTINO. SI EL RESPALDO SE DAÑA DE ALGUNA MANERA ANTES O DESPUÉS DE SU MONTAJE, LLAME AL NÚMERO TELEFÓNICO SIN COSTO: EE. UU. 1-800-558-5234; CANADÁ: 1-800-284-8339; <http://www.huffysports.com>

NOTICE TO ASSEMBLERS

Adult Assembly Required. Dispose of ALL packaging materials promptly. As with all products, periodically inspect for loose small parts.

Assembled unit MUST be filled with sand or water at ALL times.

ALL basketball systems, including those used for DISPLAYS, MUST be assembled and installed according to instructions. Failure to follow instructions could result in SERIOUS INJURY. It is NOT acceptable to devise a makeshift support system.

AVIS AUX PERSONNES CHARGÉES DU MONTAGE

Assemblage exclusivement réservé à un adulte. Jetez TOUT le matériel d'emballage dans les plus brefs délais. Comme pour tous les produits pour enfants, inspectez périodiquement le serrage des pièces de petite taille.

Une fois assemblé, l'ensemble DOIT être rempli de sable ou d'eau à TOUT MOMENT.

TOUS les systèmes de basket-ball, y compris ceux utilisés en EXPOSITION, DOIVENT être assemblés et installés conformément aux instructions. Suivez ces instructions sous peine d'encourir des BLESSURES GRAVES. Il est INACCEPTABLE de composer un système de soutien de fortune.

HINWEIS FÜR DIE PERSONEN, DIE DEN ZUSAMMENBAU DURCHFÜHREN

Zusammenbau nur durch Erwachsene. ALLE Verpackungsmaterialien sofort wegwerfen. Wie alle Produkte muss auch dieses regelmäßig auf lose Kleinteile inspiziert werden.

Die zusammengebaute Einheit MUSS STETS mit Sand oder Wasser gefüllt sein.

ALLE Basketballsysteme, einschließlich der zu AUSSTELLZWECKEN benutzten Systeme, MÜSSEN gemäß den Anleitungen zusammgebaut und aufgestellt werden. Ein Missachten dieser Anleitungen kann SCHWERE VERLETZUNGEN zur Folge haben. Zum Beschweren darf NICHT zu irgendwelchen Notbehelfsmaßnahmen gegriffen werden.

AVISO PARA LAS PERSONAS QUE REALIZAN EL MONTAJE

Es necesario que el montaje sea realizado por adultos. Deseche inmediatamente TODOS los materiales de embalaje. Al igual que con cualquier producto, inspeccione periódicamente para verificar que todas las piezas pequeñas estén firmemente apretadas.

La unidad montada DEBE estar llena de arena o agua en TODO momento.

TODOS los sistemas de baloncesto, inclusive los de EXHIBICIÓN, DEBEN estar montados e instalados de acuerdo con las instrucciones. Si no se siguen las instrucciones se podría ocasionar una LESIÓN SERIA. NO es aceptable improvisar un sistema de soporte temporal.

Get to know the basic parts of your basketball system...
Apprenez à connaître les composants de base de votre système de basket-ball...
Machen Sie sich mit den wichtigsten Teilen Ihres Basketballsystems vertraut...
Conozca las piezas básicas de su sistema de baloncesto...

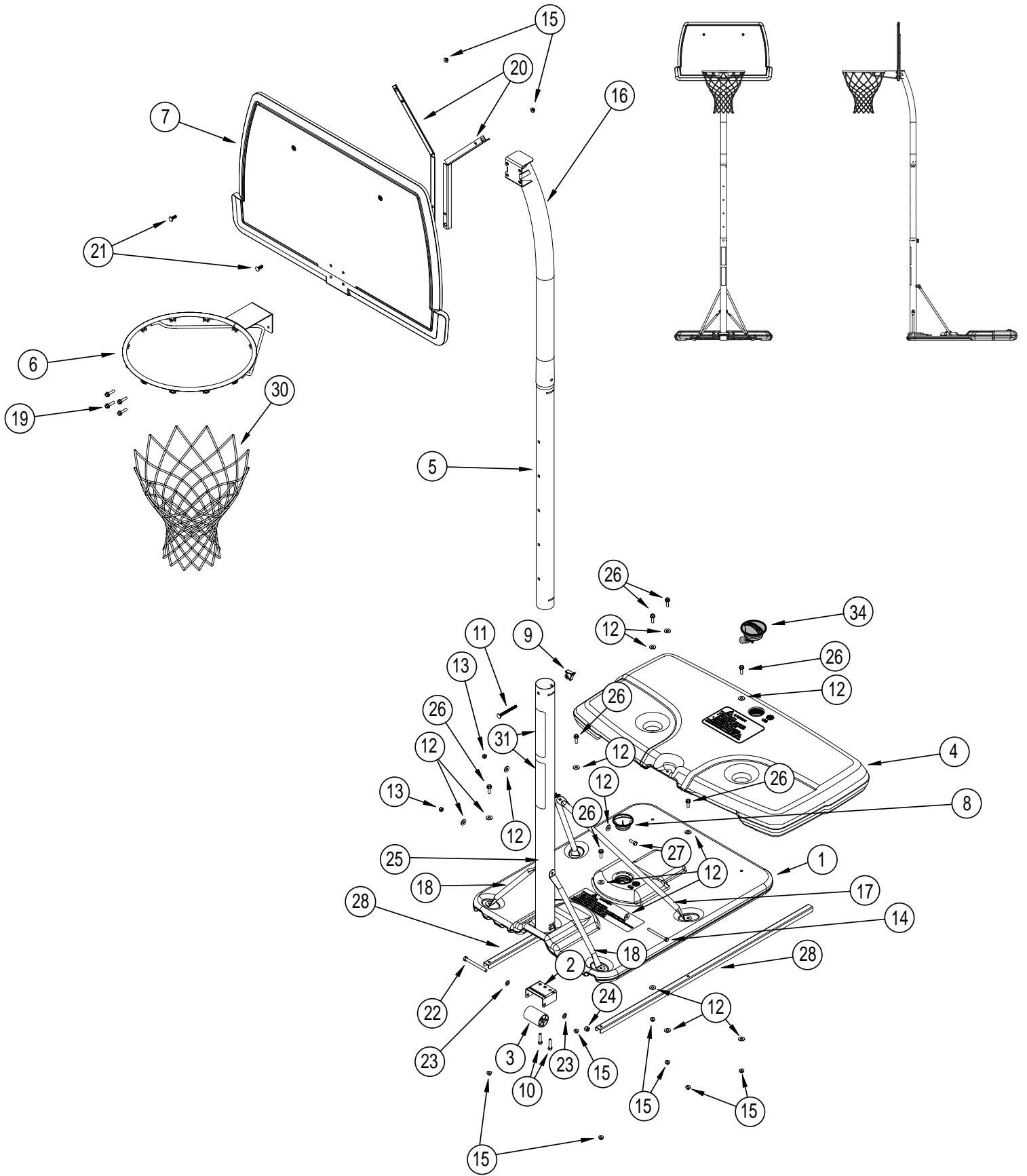

PARTS LIST - See Hardware Identifier

<u>Item</u>	<u>Qty.</u>	<u>Part No.</u>	<u>Description</u>
1	1	600039	Base, Main, 5 Gal. (Black)
2	1	800331	Bracket, Wheel Carriage
3	1	600038	Wheel, 2" Diameter x 3" Wide (Black)
4	1	600040	Base Ballast, 9.5 Gal. (Black)
5	1	FR908364	Middle Pole Section
6	1	908378	Rim
7	1		Backboard
8	1	266300	Cap, Base, Threaded
9	1	201344	Knob, 3-Prong, 5/16-18, Plastic
10	2	203143	Bolt, 5/16-18 x 1.5" Long
11	1	203231	Bolt, Carriage, 5/16-18 x 3.5" Long
12	16	203218	Washer, Flat, 5/16 I.D.
13	2	203099	Nut, Nylock, 5/16-18
14	1	201625	Bolt, 5/16-18 x 3.6" Long
15	9	203100	Nut, Hex Flange, 5/16-18
16	1	FR908359	Top Pole Section
17	2	908362	Strut, Back, 31.25" Long
18	2	908361	Strut, Front, 15.30" Long
19	4	205544	Bolt, 5/16-18 x 1.25" Long
20	2	908379	Bracket, Backboard Support
21	2	203223	Bolt, Carriage, 5/16-18 x 1" Long
22	1	205592	Bolt, 3/8-16 x 4.06" Long
23	2	203232	Washer, Flat, 3/8, 3/4" O.D.
24	1	205593	Nut, Nylock, 3/8-16
25	1	FR908363	Bottom Pole Section
26	7	205528	Bolt, Hex Flange, 5/16-18 x 1" Long
27	1	205925	Bolt, Hex, 5/16-18 x 1.18" Long
28	2	908428	Base Support, 41" Long
29	1	5E5651	Label, Height Adjustment and Moving
30	1	FR5E5651	Label, Height Adjustment and Moving, French Net
31	1	556790	Warning Label
32	4	205790	Screw, HiLo, 1/4-20 x 0.5"
33	1	908431	Reinforcement Bracket
34	1	700012	Cap, Base, Threaded

LISTE DES PIÈCES - Voir légende

<u>Légende</u>	<u>Qté</u>	<u>No. de réf.</u>	<u>Description</u>
1	1	600039	Socle, principal, 19,5 litres (noir)
2	1	800331	Support, chariot à roue
3	1	600038	Roue, 5 cm de diamètre x 7,6 cm de largeur (noire)
4	1	600040	Lest de socle, 37 litres (noir)
5	1	FR908364	Section de poteau centrale
6	1	908378	Cerceau
7	1		Panneau
8	1	266300	Bouchon, socle, fileté
9	1	201344	Bouton, 3 fourches, 5/16-18, plastique
10	2	203143	Boulon, 5/16-18 x 3,8 cm (long.)
11	1	203231	Boulon ordinaire, 5/16-18 x 8,8 cm (long.)
12	16	203218	Rondelle, plate, D.E. 7,9 mm
13	2	203099	Écrou, Nylock, 5/16-18
14	1	201625	Boulon, 5/16-18 x 9,1 cm (long.)
15	9	203100	Écrou, bride à six pans, 5/16-18
16	1	FR908359	Section de poteau supérieure
17	2	908362	Contrefiche, arrière, 79,4 cm (long.)
18	2	908361	Contrefiche, arrière, 38,8 cm (long.)
19	4	205544	Boulon, 5/16-18 x 3,1 cm (long.)
20	2	908379	Support de panneau
21	2	203223	Boulon ordinaire, 5/16-18 x 2,5 cm (long.)
22	1	205592	Boulon, 3/8-16 x 10,3 cm (long.)
23	2	203232	Rondelle plate, 9,5 mm x 19 mm (D.E.)
24	1	205593	Écrou, Nylock, 3/8-16
25	1	FR908363	Section de poteau inférieure
26	7	205528	Boulon, bride, six pans, 5/16-18 x 2,5 cm (long.)
27	1	205925	Boulon, six pans, 5/16-18 x 3 cm (long.)
28	2	908428	Support de socle, 104 cm (long.)
29	1	5E5651	Étiquette, réglage de hauteur et déplacement
30	1	FR5E5651	Étiquette, réglage de hauteur et déplacement, français
31	1	556790	Filet
32	4	205790	Étiquette d'avertissement
33	1	FR556790	Étiquette d'avertissement, français
34	2	205790	Vis, HiLo, 1/4-20 x 12,7 mm
35	1	908431	Support de renforcement
36	2	700012	Bouchon, socle, fileté

NOTE:

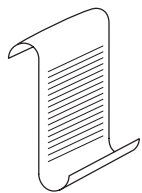

You may have extra parts with this model.

Hardware kit is designed for more than one style of basketball system. Not all hardware will be used.

REMARQUE:

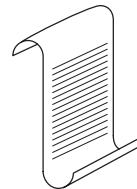

Des pièces supplémentaires sont peut-être fournies avec ce modèle.

Le kit de visserie est conçu pour plus d'un style de système de basket-ball. Toute la visserie ne sera pas nécessairement utilisée.

TEILELISTE - Siehe Teileschlüssel

<u>Nr.</u>	<u>Anz.</u>	<u>Teilenummer</u>	<u>Beschreibung</u>
1	1	600039	Hauptsockel, 19 Liter (schwarz)
2	1	800331	Halterung, Radlaufwerk
3	1	600038	Rad, 5 cm Durchm. x 7,6 cm breit (schwarz)
4	1	600040	Sockelballast, 36 Liter (schwarz)
5	1	FR908364	Mittleres Stangenteil
6	1	908378	Korbrand
7	1		Korbwand
8	1	266300	Sockelverschlusskappe, mit Gewinde
9	1	201344	Dreipunkt-Knopf, 5/16-18, Kunststoff
10	2	203143	Schraube, 5/16-18 x 1.5 Zoll Länge
11	1	203231	Schlossschraube, 5/16-18 x 3.5 Zoll Länge
12	16	203218	Unterlegscheibe, flach, 5/16 ID
13	2	203099	Nylock-Mutter, 5/16-18
14	1	201625	Schraube, 5/16-18 x 3.6 Zoll Länge
15	9	203100	Sechskant-Flanschmutter, 5/16-18
16	1	FR908359	Oberes Stangenteil
17	2	908362	Strebe, schwarz, 79.4 cm Länge
18	2	908361	Vordere Strebe 389 cm Länge
19	4	205544	Schraube, 5/16-18 x 1.25 Zoll Länge
20	2	908379	Korbwandstützklammer
21	2	203223	Schlossschraube, 5/16-18 x 1 Zoll Länge
22	1	205592	Schraube, 3/8-16 x 4.06 Zoll Länge
23	2	203232	Unterlegscheibe, flach, 3/8, 3/4 Zoll AD
24	1	205593	Nylock-Mutter, 3/8-16
25	1	FR908363	Unteres Stangenteil
26	7	205528	Sechskant-Flanschschraube, 5/16-18 x 1 Zoll Länge
27	1	205925	Sechskantschraube, 5/16-18 x 1.18 Zoll Länge
28	2	908428	Sockelabstützung, 1041 cm Länge
29	1	5E5651	Höheneinstell- und Transportaufkleber
	1	FR5E5651	Höheneinstell- und Transportaufkleber, Französisch
30	1		Netz
31	1	556790	Warnaufkleber
	1	FR556790	Warnaufkleber, Französisch
32	4	205790	HiLo-Schraube, 1/4-20 x 0.5 Zoll
33	1	908431	Verstärkungshalterung
34	1	700012	Sockelverschlusskappe, mit Gewinde

HINWEIS:

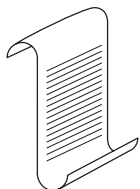

Diesem Modell können zusätzliche Teile beige packt sein.

Die beiliegenden Befestigungsteile sind für mehr als eine Ausführung des Basketballsystems vorgesehen. Es werden nicht alle Befestigungsteile benötigt.

LISTA DE PIEZAS - Vea el identificador de herraje

<u>Artículo</u>	<u>Cant.</u>	<u>Pieza N.º</u>	<u>Descripción</u>
1	1	600039	Base, principal, 5 galones (Negra)
2	1	800331	Soporte, Carro portamuela
3	1	600038	Rueda, 2" de diámetro x 3" de ancho (negra)
4	1	600040	Base de equilibrio, 9.5 galones (Negra)
5	1	FR908364	Sección media del poste
6	1	908378	Borde
7	1		Respaldo
8	1	266300	Tapa, base, roscada
9	1	201344	Perilla, 3 patas, 5/16-18, plástico
10	2	203143	Perno, 5/16-18 x 1.5" de longitud
11	1	203231	Perno cabeza de carro, 5/16-18 x 3.5" de longitud
12	16	203218	Arandela plana, 5/16 D.E.
13	2	203099	Tuerca, Nylock, 5/16-18
14	1	201625	Perno, 5/16-18 x 3.6" de longitud
15	9	203100	Tuerca, brida hexagonal, 5/16-18
16	1	FR908359	Sección superior del poste
17	2	908362	puntal, posterior, 31.25" de largo
18	2	908361	puntal, frontal, 15.30" de largo
19	4	205544	Perno, 5/16-18 x 1.25" de longitud
20	2	908379	Soporte, soporte del respaldo
21	2	203223	Perno cabeza de carro, 5/16-18 x 1" de longitud
22	1	205592	Perno, 3/8-16 x 4.06" de longitud
23	2	203232	Arandela, plana, 3/8 x 3/4" D.E.
24	1	205593	Tuerca, Nylock, 3/8-16
25	1	FR908363	Sección inferior del poste
26	7	205528	Perno, brida hexagonal, 5/16-18 x 1" de longitud
27	1	205925	Perno, hexagonal, 5/16-18 x 1.18" de longitud
28	2	908428	Soporte de la base, 41" de largo
29	1	5E5651	Etiqueta, ajuste de la altura y movimiento
	1	FR5E5651	Etiqueta, ajuste de la altura y movimiento, francés
30	1		Red
31	1	556790	Etiqueta de advertencia
	1	FR556790	Etiqueta de advertencia, francés
32	4	205790	Tornillo, HiLo, 1/4-20 x 0.5"
33	1	908431	Soporte de refuerzo
34	1	700012	Tapa, base, roscada

NOTA:

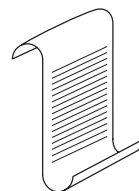

Puede haber piezas adicionales en este modelo.

El juego de herraje está diseñado para más de un estilo de sistemas de baloncesto. No se usará todo el herraje.

HARDWARE IDENTIFIER (BOLTS AND SCREWS)
IDENTIFICATION DES PIÈCES (BOULONS ET VIS)
BEFESTIGUNGSTEILESCHLÜSSEL (BOLZEN UND SCHRAUBEN)
IDENTIFICADOR DE HERRAJE (PERNOS Y TORNILLOS)

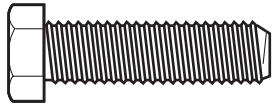

#27 (1)

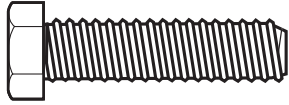

#19 (4)

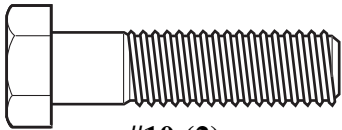

#10 (2)

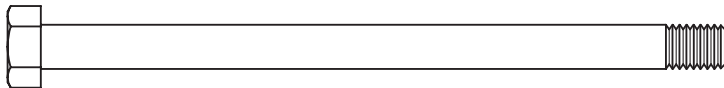

#14 (1)

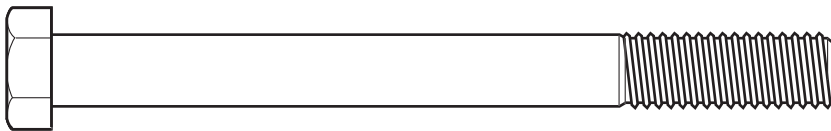

#22 (1)

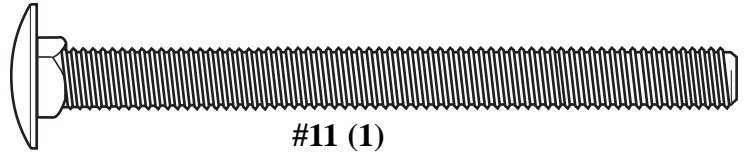

#11 (1)

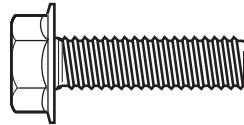

#26 (7)

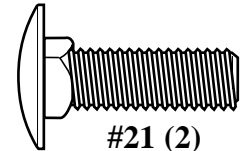

#21 (2)

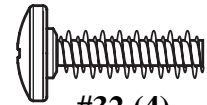

#32 (4)

HARDWARE IDENTIFIER (NUTS AND WASHERS)
IDENTIFICATION DES PIÈCES (ÉCROUS ET RONDELLES)
BEFESTIGUNGSTEILESCHLÜSSEL (MUTTERN UND UNTERLEGSCHIEBEN)
IDENTIFICADOR DE HERRAJE (TUERCAS Y ARANDELAS)

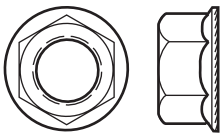

#15 (9)

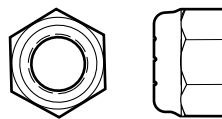

#13 (2)

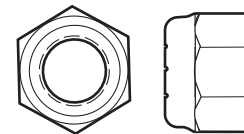

#24 (1)

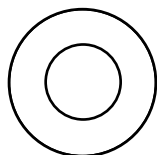

#23 (2)

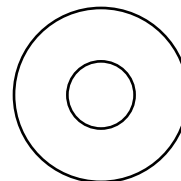

#12 (16)

HARDWARE IDENTIFIER (OTHER)
IDENTIFICATION DES PIÈCES (AUTRES)
BEFESTIGUNGSTEILESCHLÜSSEL (SONSTIGE TEILE)
IDENTIFICADOR DEL HERRAJE (OTROS)

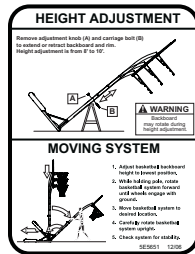
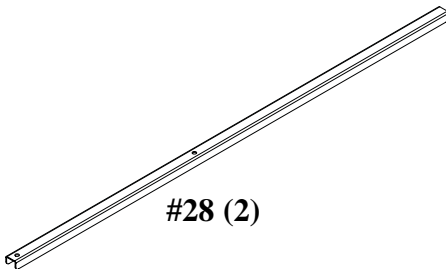
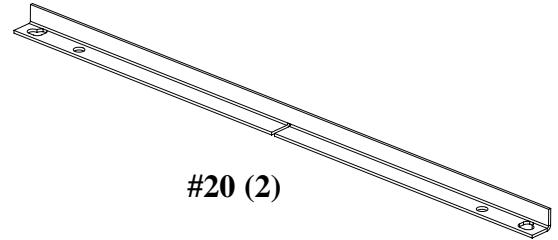
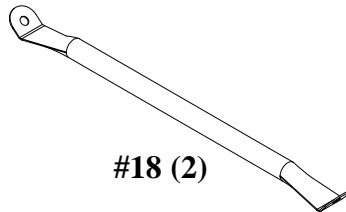
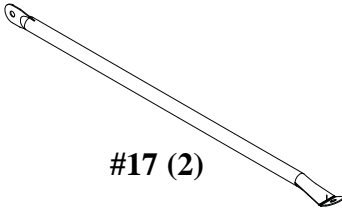
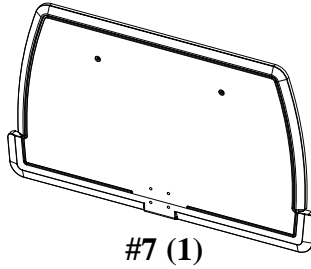
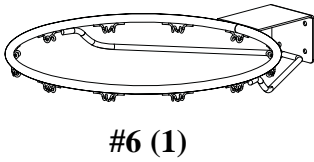
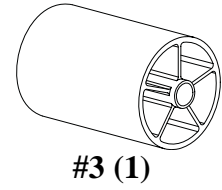
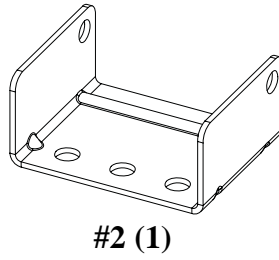
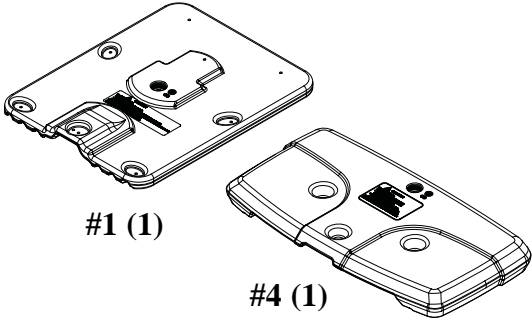

#29 (1)

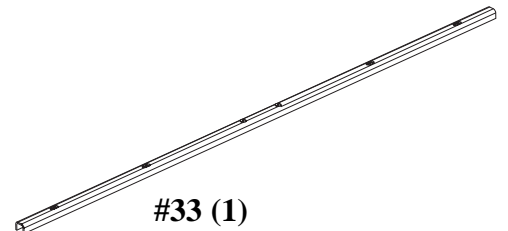
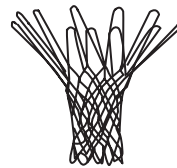

SECTION A: ASSEMBLE THE BASE
SECTION A: ASSEMBLAGE DU SOCLE
BAUABSCHNITT A: ZUSAMMENBAU DES SOCKELS
SECCIÓN A: MONTAJE DE LA BASE

This is what your system will look like when you've finished this section.

Voici à quoi ressemblera votre système lorsque vous en aurez fini avec cette section.

So sieht das System aus, wenn Sie mit diesem Bauabschnitt fertig sind.

Así es como se verá su sistema cuando haya terminado esta sección.

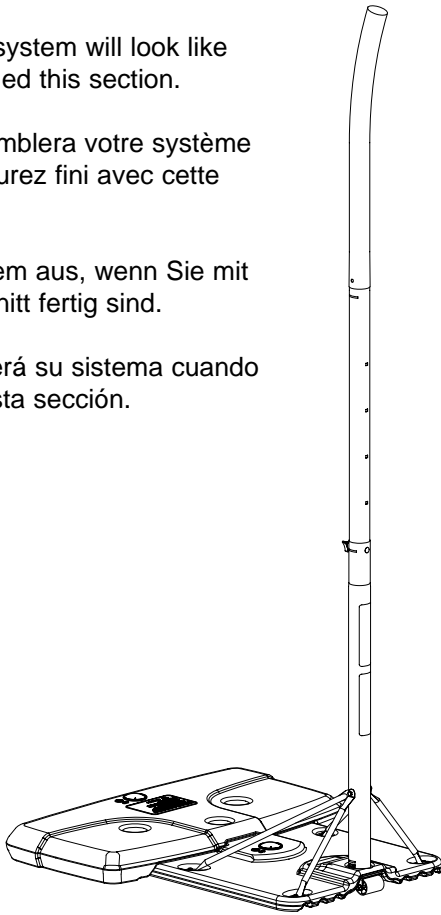

ITEMS REQUIRED FOR THIS SECTION
OUTILS REQUIS POUR CETTE SECTION
FÜR DIESEN BAUABSCHNITT BENÖTIGTE GEGENSTÄNDE
ARTÍCULOS REQUERIDOS PARA ESTA SECCIÓN

- (2) 1/2" and (2) 9/16" Wrenches**
(2) clés 1/2" et (2) clés 9/16"
(2) 1/2 und (2) 9/16-Zoll-Schraubenschlüssel
(2) Llaves de 1/2" y (2) de 9/16"



AND/OR
ET/OU
UND/ODER
Y/O

- (2) Socket Wrenches and Sockets**
(2) clés à douille et douilles
(2) Steckschlüssel und Einsätze
(2) Llaves de tuercas de boca tubular y casquillos de

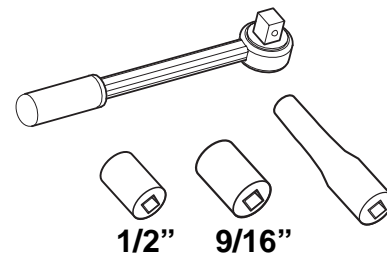

1. Correctly identify each pole section. Poles have an identification sticker that will be used as a reference point in the next step.

Identifiez correctement chaque section de poteau. Les poteaux ont une étiquette d'identification qui servira de point de repère à l'étape suivante.

Jedes Stangenteil richtig identifizieren. Die Stangenteile sind mit Aufklebern markiert, die als Orientierungshilfe für den nächsten Schritt dienen.

Identifique correctamente cada sección del poste. Los postes tienen una calcomanía de identificación que se usará como punto de referencia en el paso siguiente.

Identification Sticker / Étiquette d'identification
Markierungsaufkleber / Calcomanías de identificación



TOP / SUPÉRIEURE / OBEN / SUPERIOR

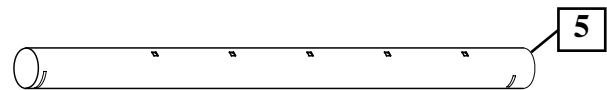

MIDDLE / CENTRALE / MITTE / MEDIA

Identification Sticker
Étiquette d'identification
Markierungsaufkleber
Calcomanías de identificación

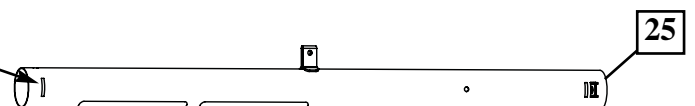

BOTTOM / INFÉRIEURE / UNTEN / SECCIÓN INFERIOR

2.

Bounce top pole section (16) onto middle pole section (5) using a wood scrap as shown. Bounce until the top pole (16) no longer moves toward the pole identification mark on the middle pole (5).

Entrechoquez la section de poteau supérieure (16) à la section de poteau centrale (5) à l'aide d'une chute de bois, comme illustré. Entrechoquez-les jusqu'à ce que la section supérieure (16) ne bouge plus vers le repère d'identification de poteau situé sur la section de poteau supérieure (5).

Das obere Stangenteil (16) wie gezeigt mit einem Holzstück auf das mittlere Stangenteil (5) klopfen. Die Baugruppen zusammenstauchen, bis sich das obere Stangenteil (16) nicht mehr auf die Stangenmarkierung am mittlere Stangenteil (5) zu bewegt.

Golpeé la sección superior del poste (16) sobre la sección media del poste (5) con un trozo de madera, como se muestra. Siga golpeando hasta que la sección superior del poste (16) ya no se mueva hacia la marca de identificación del poste que se encuentra en la sección media del poste (5).

CAUTION!
ATTENTION!
VORSICHT!
¡PRECAUCIÓN!

THE IDENTIFICATION STICKER IS LOCATED 5" FROM THE END OF THE POLE. WHEN PROPERLY POUNDED TOGETHER, THE POLE SECTIONS SHOULD HAVE A 3-1/2" MINIMUM OVERLAP, LEAVING 1-1/2" BETWEEN THE OVERLAPPING POLE AND THE IDENTIFICATION STICKER.

L'ÉTIQUETTE D'IDENTIFICATION SE SITUE À 12,7 CM DE L'EXTRÉMITÉ DU POTEAU. LORSQU'ELLES SONT CORRECTEMENT EMBÔITÉES LES UNES DANS LES AUTRES, LES SECTIONS DE POTEAU DOIVENT SE CHEVAUCHER DE 9 CM MINIMUM, EN LAISSANT 3,8 CM ENTRE LA SECTION QUI CHEVAUCHE ET L'ÉTIQUETTE D'IDENTIFICATION.

DER MARKIERUNGS-AUFKLEBER IST IN EINER ENTFERNUNG VON CA. 12,7 CM VOM STANGENENDE ANGEBRACHT. WENN DIE STANGENTEILE RICHTIG ZUSAMMENGESTAUCHT WURDEN, SOLLTEN SIE EINANDER UM MINDESTENS 9 CM ÜBERLAPPEN. DER ABSTAND ZWISCHEN DEM ÜBERLAPPENDEN STANGENTEIL UND DEM MARKIERUNGS-AUFKLEBER SOLLTE ALSO 3,8 CM BETRAGEN.

LA CALCOMANÍA DE IDENTIFICACIÓN ESTÁ COLOCADA A 12.7 CM (5") DEL EXTREMO DEL POSTE. CUANDO ESTÁN ADECUADAMENTE EMBRAGADAS, LAS SECCIONES DEL POSTE DEBEN TENER UN TRASLAPÉ MÍNIMO DE 8.9 CM (3 1/2"), DEJANDO 3.8 CM (1 1/2") ENTRE EL POSTE TRASLAPADO Y LA CALCOMANÍA DE IDENTIFICACIÓN.

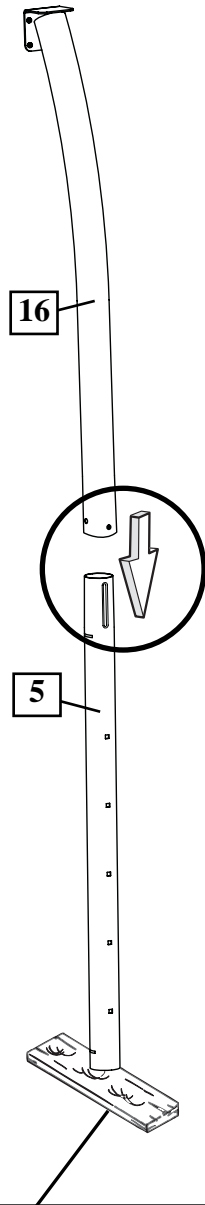

IMPORTANT! / IMPORTANT!
WICHTIG! / ¡IMPORTANTE!

Align dimple of top pole section (16) into trough of middle pole section (5) as shown.

Alignez le petit creux de la section de poteau supérieure (16) dans la gorge de la section de poteau centrale (5), comme illustré.

Die Ausbuchtung im oberen Stangenteil (16) wie gezeigt mit der Rinne im mittleren Stangenteil (5) ausrichten.

Alinee la concavidad de la sección superior del poste (16) con la depresión de la sección media del poste (5) como se muestra.

Labels in diagrams: Dimple, Renforcement, Einbuchtung, Concaudad, Trough, Gorge, Rinne, Depresión, ID STICKER, ÉTIQUETTE D'IDENTIFICATION, MARKIERUNGS-AUFKLEBER, CALCOMANÍA DE IDENTIFICACIÓN, DIMPLE, RENFORCEMENT, EINBUCHTUNG, CONCAVIDAD, HOLE, TROU, LOCH, ORIFICIO.

Wood Scrap (NOT SUPPLIED)
Chute de bois (NON FOURNIE)
Holzstück (NICHT IM LIEFERUMFANG ENTHALTEN)
Trozo de madera (NO SE SUMINISTRA)

- 3.** Place upper base (4) onto the lower base (1). Secure with bolts (26), washers (12), and nuts (15).

Placez le socle supérieur (4) sur le socle inférieur (1). Attachez avec les boulons (26), les rondelles (12) et les écrous (15).

Den oberen Sockel (4) auf dem unteren Sockel (1) platzieren. Mit Schrauben (26), Unterlegscheiben (12) und Muttern (15) befestigen.

Coloque la base superior (4) en la base inferior (1). Asegure con pernos (26), arandelas (12) y tuercas (15).

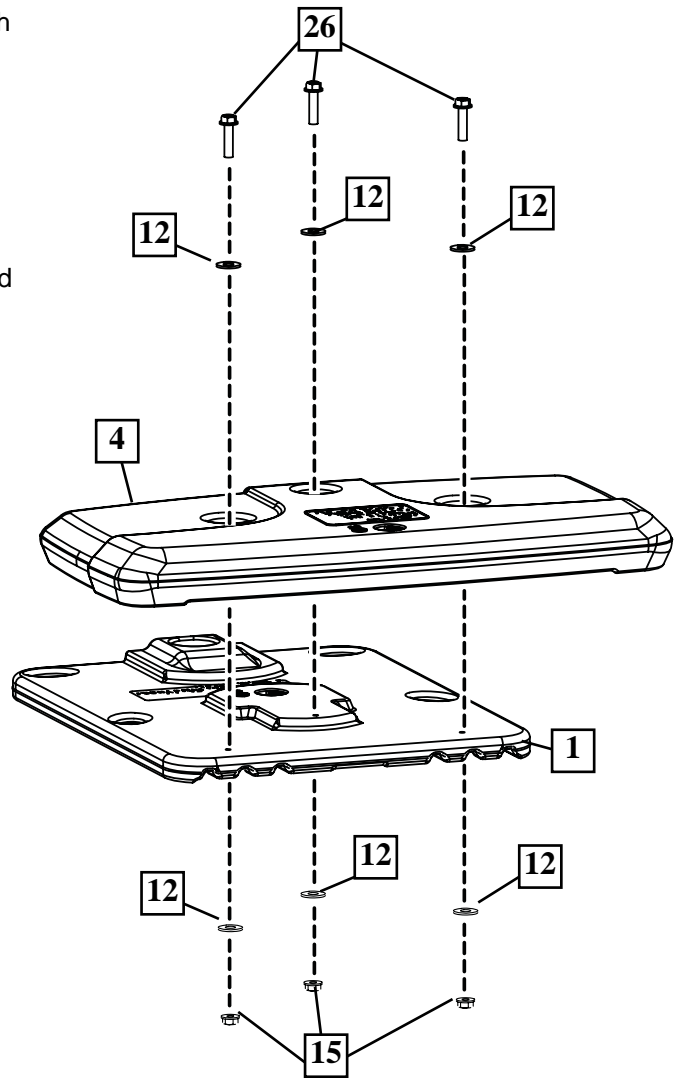

- 4.** Attach wheel to bracket using hardware shown.

Attachez la roue au support à l'aide de la visserie illustrée.

Das Rad mit den abgebildeten Befestigungsteilen an der Halterung anbringen.

Instale la rueda en el soporte usando el herraje como se muestra.

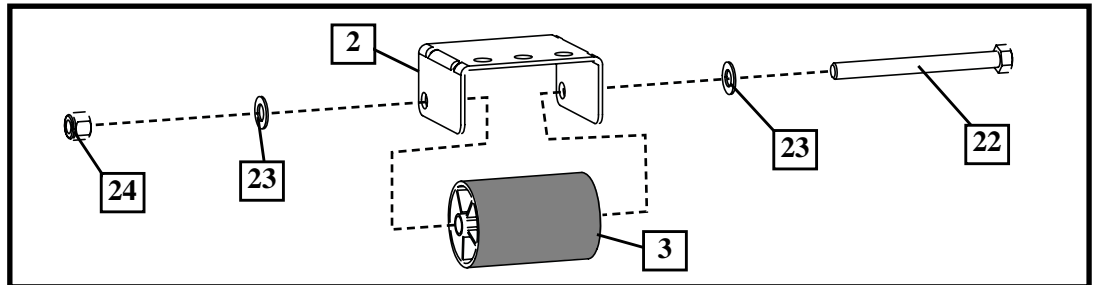

5. Secure wheel carriage assembly and the bottom pole (25) to the base as shown.

Fixez le chariot à roue et la section de poteau inférieure (25) au socle, comme illustré.

Das Radlaufwerk und das untere Stangenteil (25) wie gezeigt am Sockel befestigen.

Asegure el conjunto del carro portamuela y la sección inferior del poste (25) en la base como se muestra.

	WARNING! AVERTISSEMENT! WARNUNG! ¡ADVERTENCIA!	
<p>TWO CAPABLE ADULTS REQUIRED FOR THIS PROCEDURE. FAILURE TO FOLLOW THIS WARNING COULD RESULT IN SERIOUS INJURY AND/OR PROPERTY DAMAGE.</p> <p>DEUX ADULTES CAPABLES REQUIS POUR CETTE PROCÉDURE. SUIVEZ CET AVERTISSEMENT SOUS PEINE D'ENCOURIR DES BLESSURES GRAVES ET/OU DES DÉGÂTS MATÉRIELS.</p> <p>DIESER VERFAHRENSSCHRITT MUSS VON ZWEI DAZU IN DER LAGE BEFINDLICHEN PERSONEN AUSGEFÜHRT WERDEN. EIN MISSACHTEN DIESER WARNUNG KANN ZU SCHWEREN VERLETZUNGEN UND/ODER SACHSCHÄDEN FÜHREN.</p> <p>SE REQUIEREN DOS ADULTOS CAPACES PARA REALIZAR ESTE PROCEDIMIENTO. SI NO SE OBSERVA ESTA ADVERTENCIA SE PODRÍA OCASIONAR UNA LESIÓN GRAVE Y/O DAÑOS A LA PROPIEDAD.</p>		

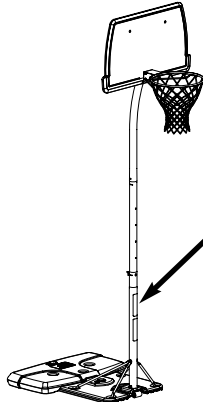
	IMPORTANT! IMPORTANT! WICHTIG! ¡IMPORTANTE!
	<p>The Warning Label should be facing towards the front.</p> <p>L'étiquette d'avertissement doit être tournée vers l'avant.</p> <p>Der Warnaufkleber sollte zur Vorderseite hin zeigen.</p> <p>La etiqueta de advertencia debe quedar orientada hacia el frente.</p>

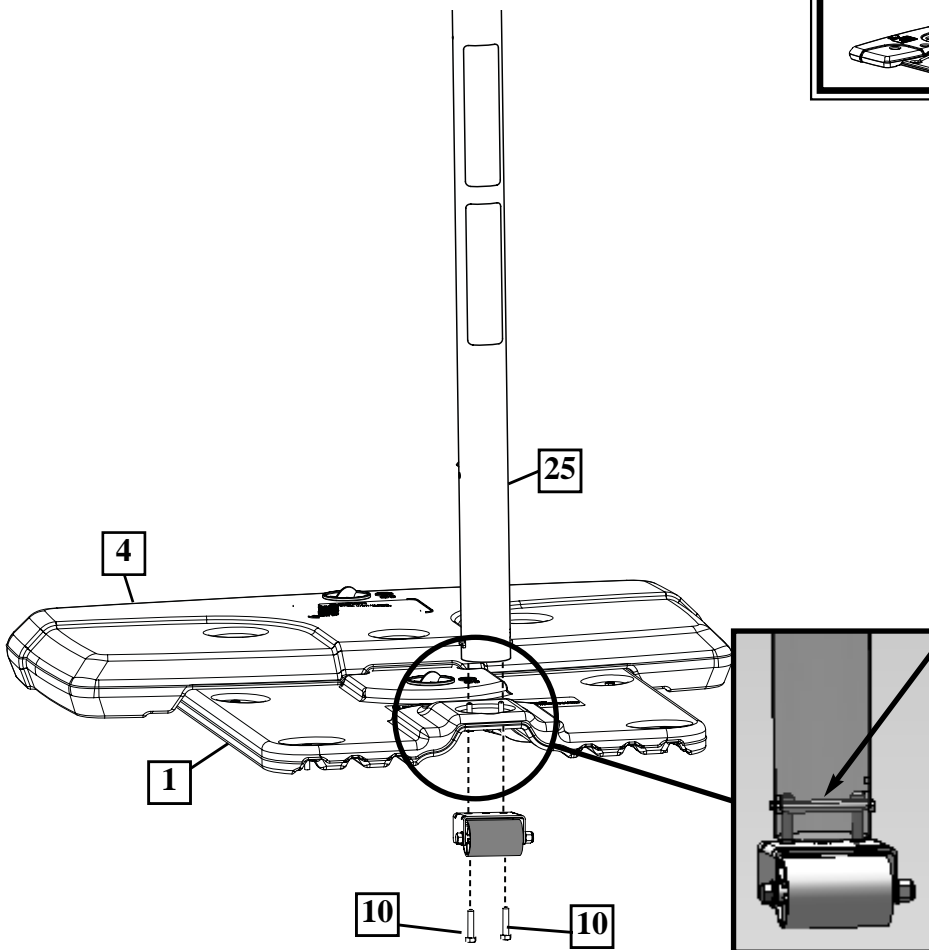

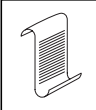
	NOTE: REMARQUE: HINWEIS: NOTA:
<p>Bolts (10) will thread into bracket that is inside the bottom pole (25).</p> <p>Les boulons (10) se vissent sur le support qui se trouve dans la section de poteau inférieure (25).</p> <p>Die Schrauben (10) werden in die im unteren Stangenteil (25) befindliche Halterung eingeschraubt.</p> <p>Los pernos (10) se enroscarán en el soporte que se encuentra en el interior de la parte inferior del poste (25).</p>	

6. Secure flat end of FRONT tank struts (18) to pole using bolt (14), washers (12), and nut (13), as shown.

Fixez l'extrémité plate des contrefiches de réservoir AVANT (18) au poteau à l'aide du boulon (14), des rondelles (12) et de l'écrou (13), comme illustré.

Das flache Ende der VORDEREN Tankverstreben (18) mit Schraube (14), Unterlegscheiben (12) und Mutter (13) wie gezeigt an der Stange befestigen.

Fije el extremo plano de los puntales FRONTALES del tanque (18) en el poste usando un perno (14), arandelas (12) y una tuerca (13), como se muestra.

		<p>WARNING! AVERTISSEMENT! WARNUNG! ¡ADVERTENCIA!</p>
<p>TIGHTEN BOLT (14) IN LOCK NUT (13) UNTIL FLUSH (EVEN) WITH LOCK NUT'S OUTER EDGE.</p>		
<p>SERREZ LE BOULON (14) DANS LE CONTRE-ÉCROU (13) JUSQU'À CE QU'IL SE TROUVE AU MÊME NIVEAU QUE LE BORD EXTÉRIEUR DU CONTRE-ÉCROU.</p>		
<p>DIE SCHRAUBE (14) IN DER GEGENMUTTER (13) SO WEIT ANZIEHEN, BIS SIE BÜNDIG MIT DER AUSSENKANTE DER GEGENMUTTER ABSCHLIESST.</p>		
<p>APRIETE EL PERNO (14) EN LA CONTRATUERCA (13) HASTA QUE QUEDE AL RAS (AL NIVEL) DEL BORDE EXTERNO DE LA CONTRATUERCA.</p>		

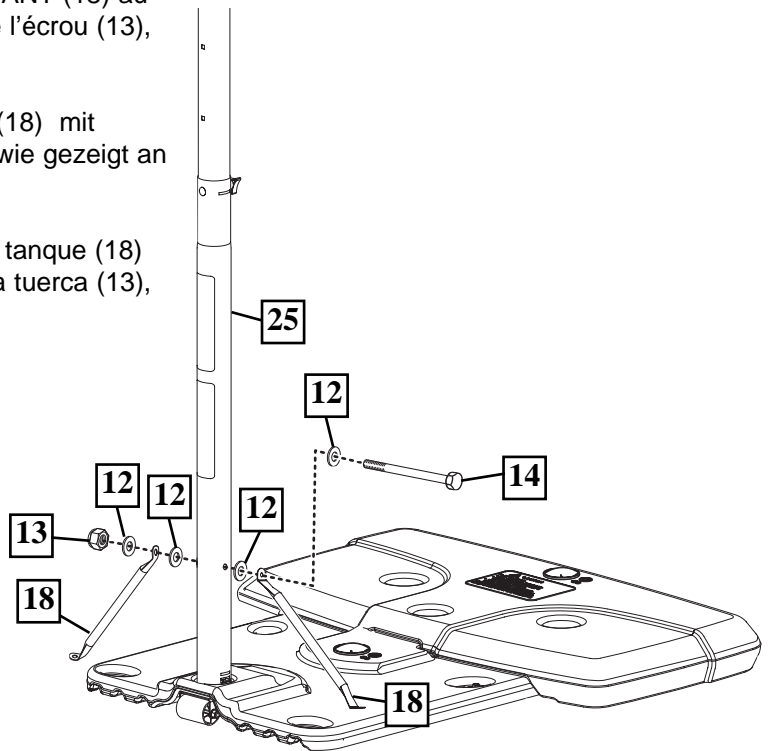



7. Secure flat end of BACK tank struts (17) to pole bracket using bolt (27), washers (12), and nut (13), as shown.

Fixez l'extrémité plate des contrefiches de réservoir ARRIÈRE (17) au poteau à l'aide du boulon (27), des rondelles (12) et de l'écrou (13), comme illustré.

Das flache Ende der HINTEREN Tankverstreben (17) mit Schraube (27), Unterlegscheiben (12) und Mutter (13) wie gezeigt an der Stangenhalterung befestigen.

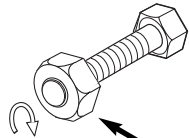
Fije el extremo plano de los puntales POSTERIORES del tanque (17) en el soporte del poste usando un perno (27), arandelas (12) y una tuerca (13), como se muestra.

		<p>WARNING! AVERTISSEMENT! WARNUNG! ¡ADVERTENCIA!</p>
<p>TIGHTEN BOLT (27) IN LOCK NUT (13) UNTIL FLUSH (EVEN) WITH LOCK NUT'S OUTER EDGE.</p>		
<p>SERREZ LE BOULON (27) DANS LE CONTRE-ÉCROU (13) JUSQU'À CE QU'IL SE TROUVE AU MÊME NIVEAU QUE LE BORD EXTÉRIEUR DU CONTRE-ÉCROU.</p>		
<p>DIE SCHRAUBE (27) IN DER GEGENMUTTER (13) SO WEIT ANZIEHEN, BIS SIE BÜNDIG MIT DER AUSSENKANTE DER GEGENMUTTER ABSCHLIESST.</p>		
<p>APRIETE EL PERNO (27) EN LA CONTRATUERCA (13) HASTA QUE QUEDE AL RAS (AL NIVEL) DEL BORDE EXTERNO DE LA CONTRATUERCA.</p>		

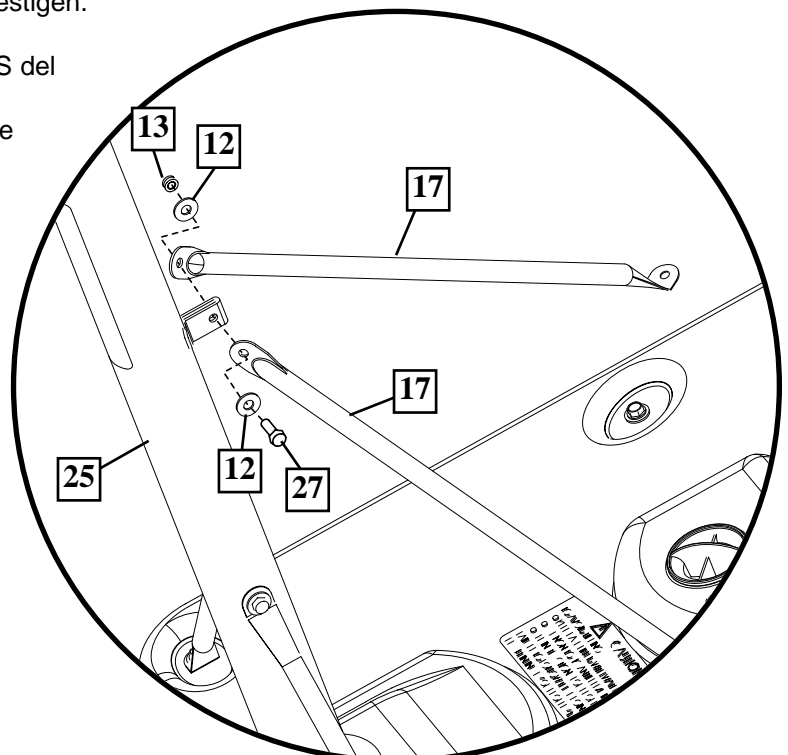

8.

Rotate the non-secured angled ends of the struts (17 & 18) and secure tank struts (17 & 18) and supports (28) to the base using bolt (26), washer (12), and nut (15).

Tournez les extrémités inclinées non fixées des contrefiches du socle (17 & 18) et fixez les contrefiches et leurs supports (28) sur le socle à l'aide du boulon (26), des rondelles (12) et de l'écrou (15).

Die ungesicherten Enden der angewinkelten Sockelverstreben (17 u. 18) drehen und die Verstreben und Stützstreben (28) mit Schraube (26), Unterlegscheiben (12) und Muttern am Sockel befestigen.

Gire los extremos angulares no asegurados de los puntales de la base (17 y 18) y asegure los puntales y los soportes de los puntales (28) en la base usando los pernos (26), arandelas (12), y tuerca (15).

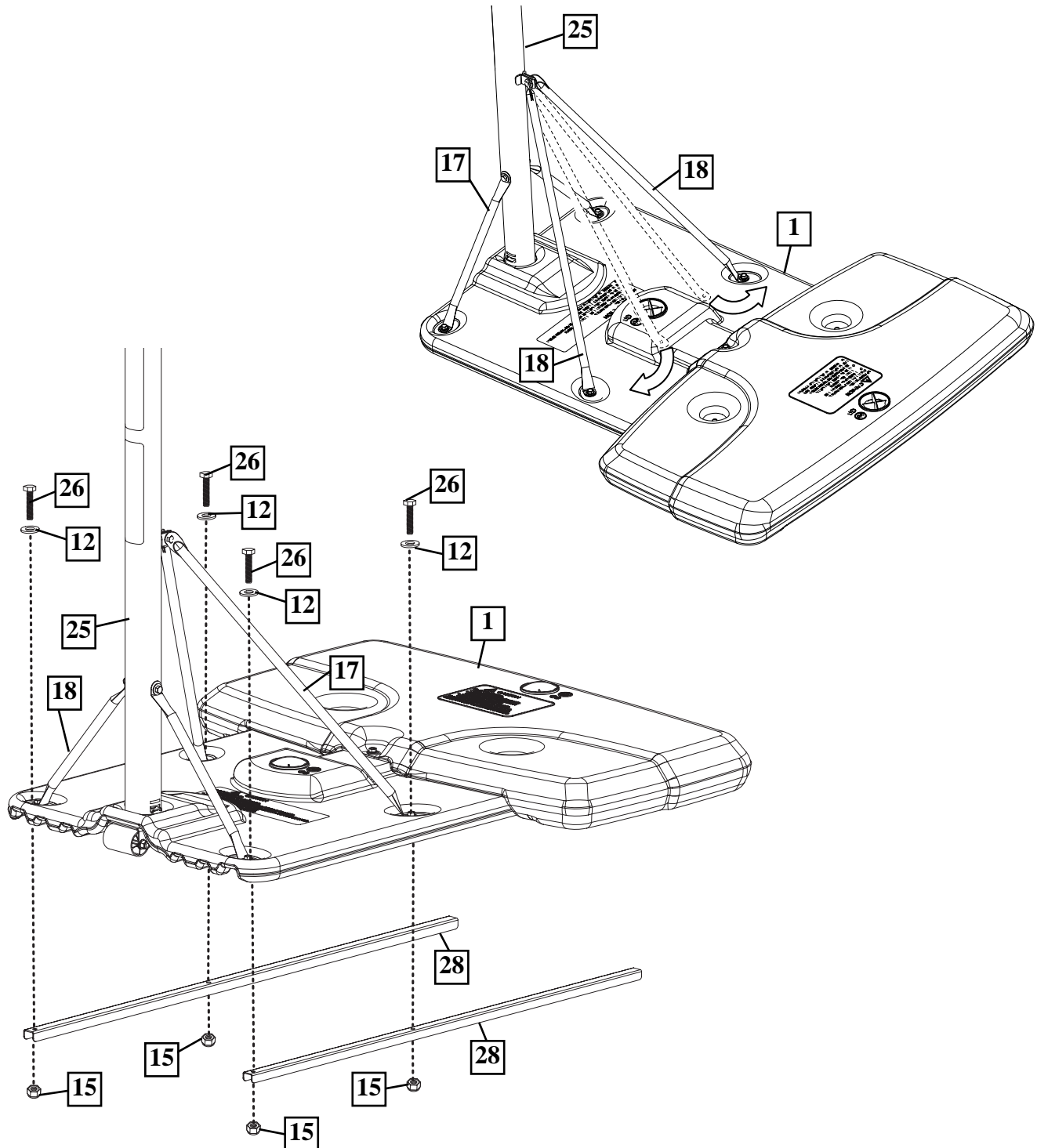

9.

Insert top and middle pole assembly into bottom pole (25). Secure with carriage bolt (11) and knob (9).

Insérez les sections de poteau supérieure et centrale dans la section inférieure (25). Fixez avec le boulon ordinaire (11) et le bouton (9).

Den oberen und mittleren Stangen Aufbau in das untere Stangenteil (25) schieben. Mit der Schlossschraube (11) und dem Knopf (9) befestigen.

Introduzca el conjunto de las secciones superior y media del poste en la sección inferior del poste (25). Fije con un perno cabeza de carro (11) y la perilla (9).

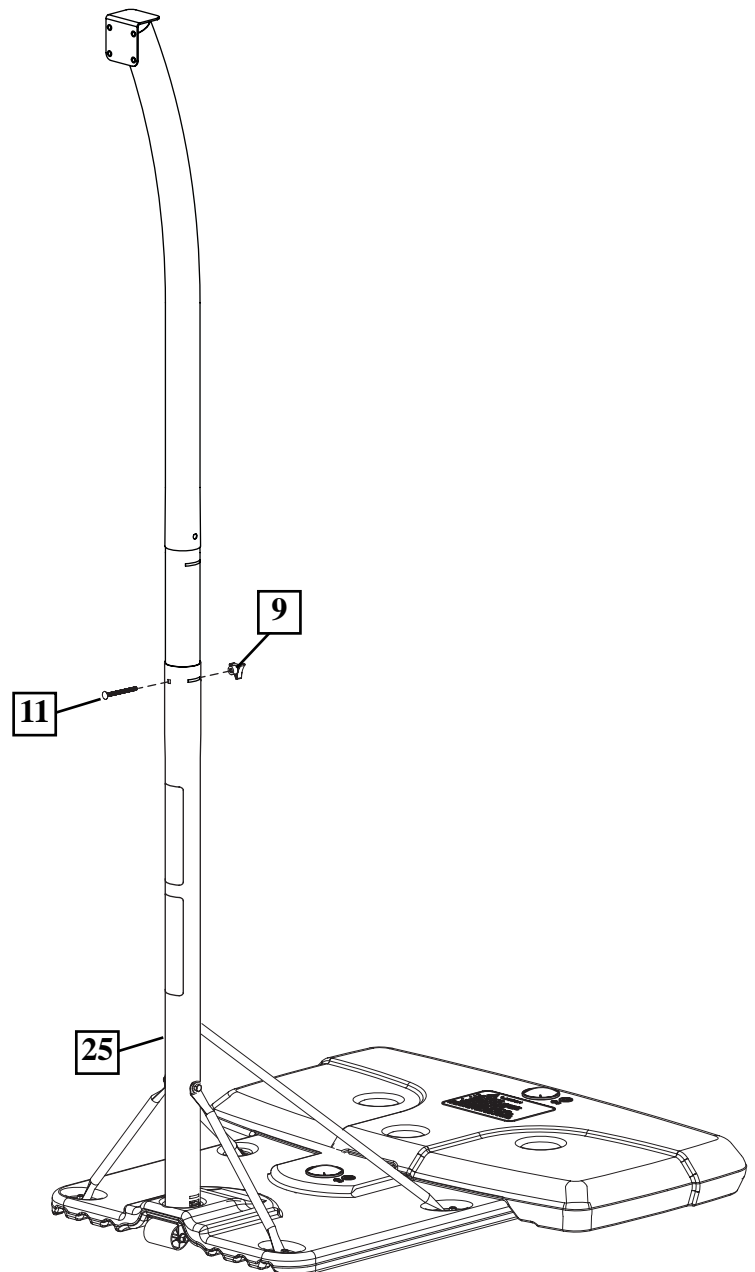
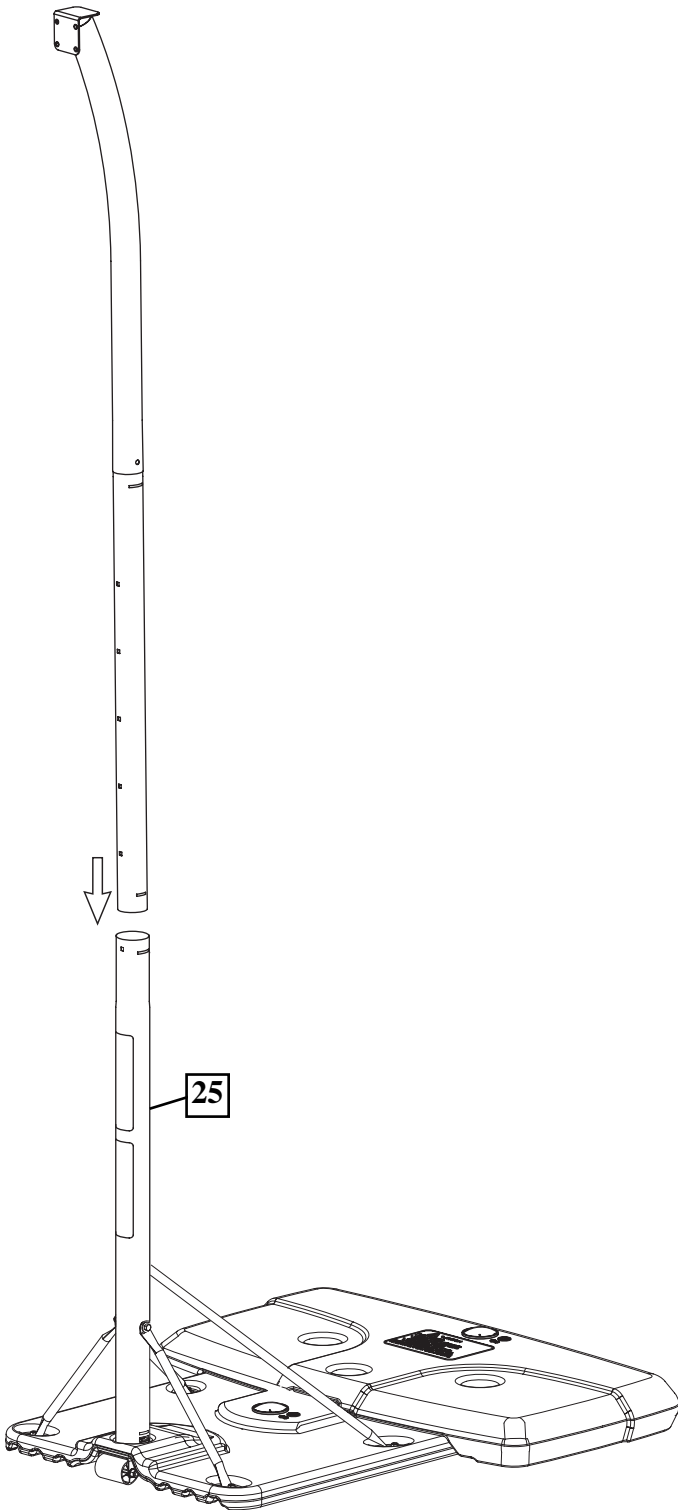

SECTION B: ATTACH THE BACKBOARD
SECTION B: FIXATION DU PANNEAU
BAUABSCHNITT B: ANBRINGEN DER KORBWAND
SECCIÓN B: CONECTE EL RESPALDO

This is what your system will look like when you've finished this section.

Voici à quoi ressemblera votre système lorsque vous en aurez fini avec cette section.

So sieht das System aus, wenn Sie mit diesem Bauabschnitt fertig sind.

Así es como se verá su sistema cuando haya terminado esta sección.

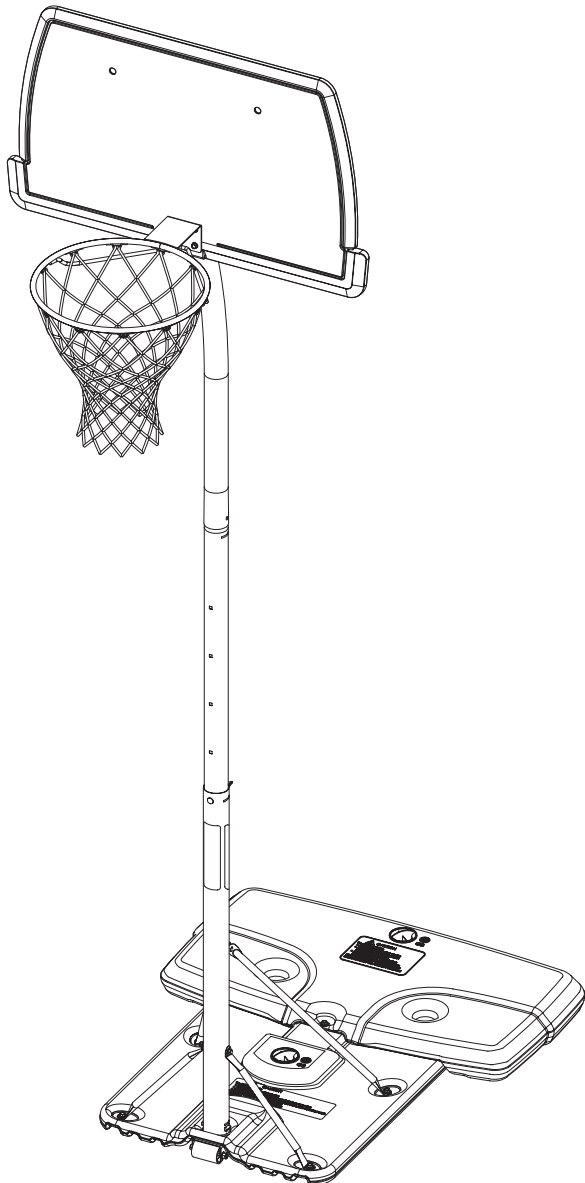

ITEMS REQUIRED FOR THIS SECTION
OUTILS REQUIS POUR CETTE SECTION
FÜR DIESEN BAUABSCHNITT BENÖTIGTE GEGENSTÄNDE
ARTÍCULOS REQUERIDOS PARA ESTA SECCIÓN

- (2) 1/2" and (2) 9/16" Wrenches
- (2) clés 1/2" et (2) clés 9/16"
- (2) 1/2 und (2) 9/16-Zoll-Schraubenschlüssel
- (2) Llaves de 1/2" y (2) de 9/16"



AND/OR
ET/OU
UND/ODER
Y/O

- (2) Socket Wrenches and Sockets
- (2) clés à douille et douilles
- (2) Steckschlüssel und Einsätze
- (2) Llaves de tuercas de boca tubular y casquillos de

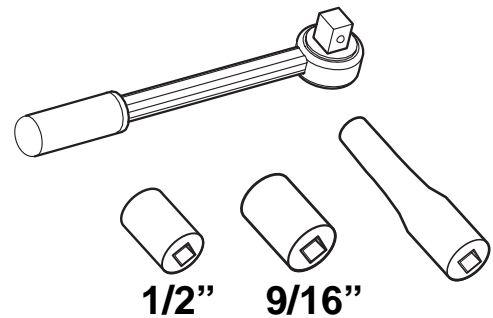

1. Attach reinforcement bracket (33) to the back surface of the backboard as shown.

Attachez le support de renforcement (33) à la surface arrière du panneau, comme illustré.

Die Verstärkungshalterung (33) wie gezeigt an der Rückseite der Korbwand anbringen.

Instale el soporte de refuerzo (33) en la superficie posterior del respaldo como se muestra.

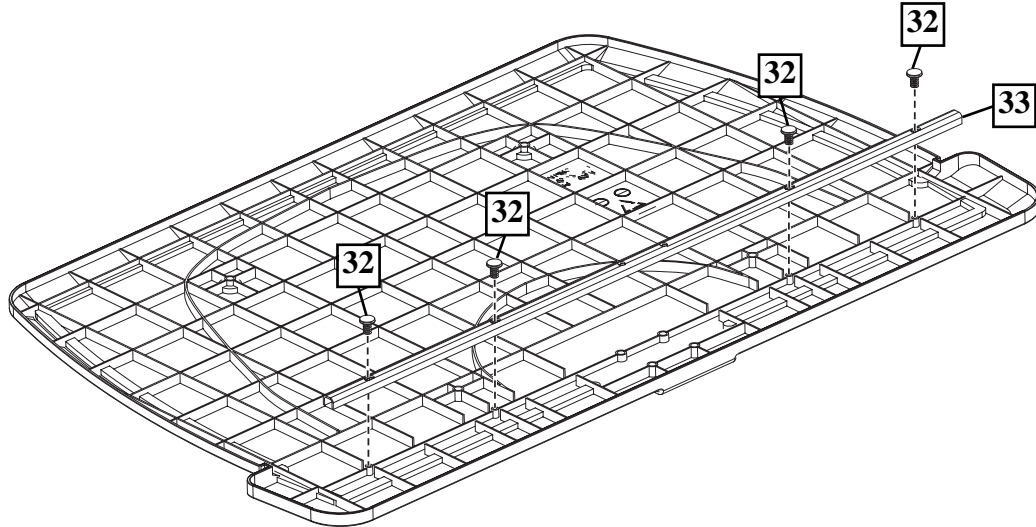

2. Attach rim (6), backboard (7) and support brackets (20) to the mounting pad on the top pole using the bottom rim mounting bolts (19) as shown.

Attachez le cerceau (6), le panneau (7) et les supports (20) sur le rembourrage de la section de poteau supérieure à l'aide des boulons de fixation inférieurs du cerceau (19), comme illustré.

Korbrand (6), Korbwand (7) und Stützhalterungen (20) wie abgebildet mit den unteren Korbrand-Montageschrauben (19) an der am oberen Stangenteil befindlichen Montageplatte befestigen.

Instale el borde (6), el respaldo (7) y los soportes de refuerzo (20) en la almohadilla de montaje de la sección superior del poste usando los pernos de montaje de la parte inferior del borde (19) como se muestra.

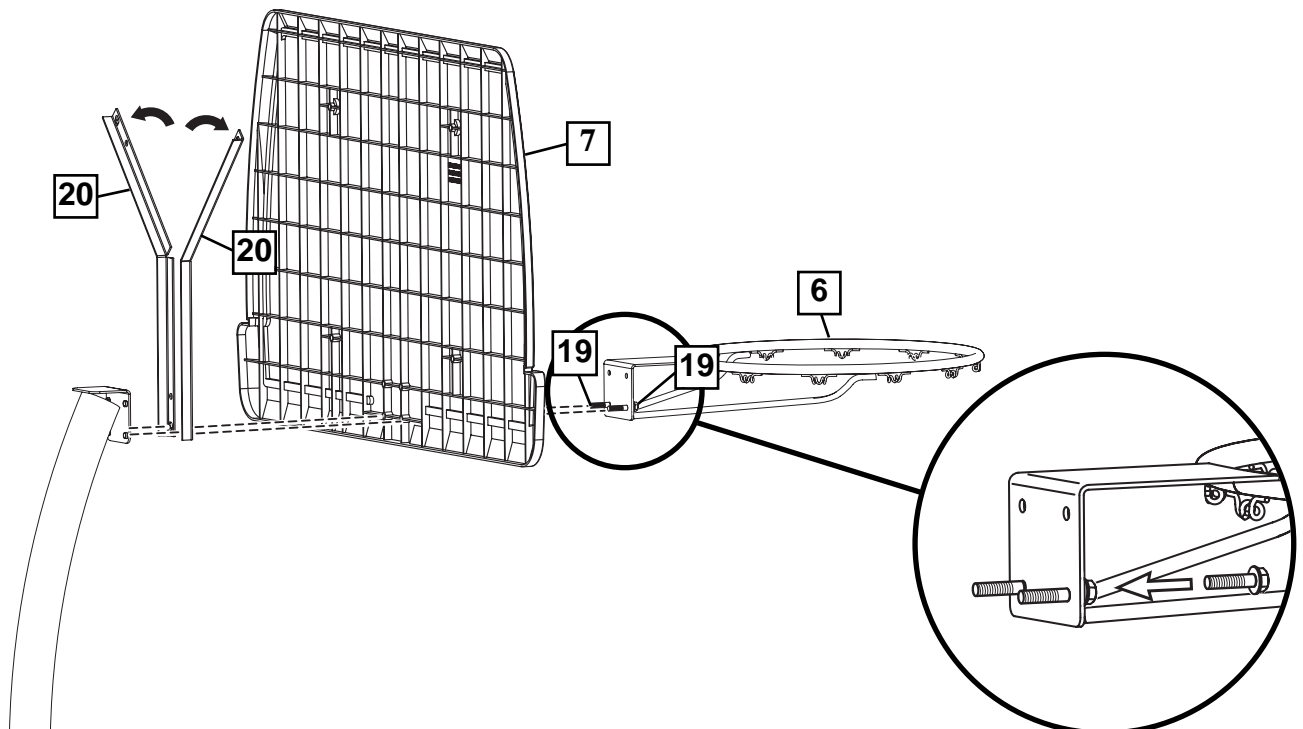

3. Install the top rim mounting bolts (19) as shown.

Installez les boulons de fixation supérieurs du cerceau (19), comme illustré.

Die oberen Korbrand-Montageschrauben (19) wie gezeigt anbringen.

Instale los pernos de montaje de la parte superior del borde (19) como se muestra.

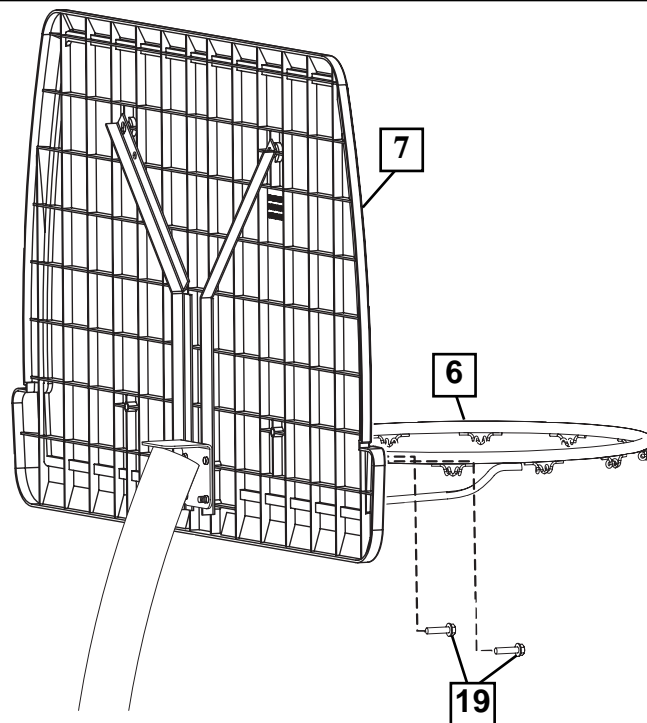

4. Install support bracket mounting bolts (21) as shown.

Installez les boulons de fixation du support (21), comme illustré.

Die Schrauben (21) für die Stützhalterung wie gezeigt anbringen.

Instale los pernos de montaje del soporte de refuerzo (21) como se muestra.

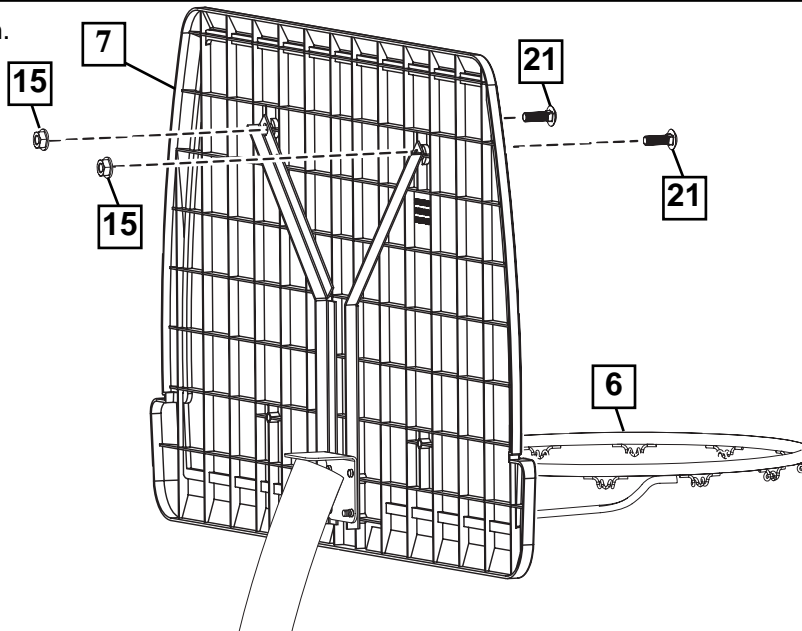

NET INSTALLATION / INSTALLATION DU FILET / ANBRINGUNG DES NETZES / INSTALACIÓN DE LA RED

5. Install net (30) as shown.

Installez le filet (30) comme illustré.

Das Netz (30) wie gezeigt anbringen.

Instale la red (30) como se muestra.

OUTSIDE VIEW / VUE EXTÉRIEURE / AUSSENANSICHT / VISTA EXTERNA

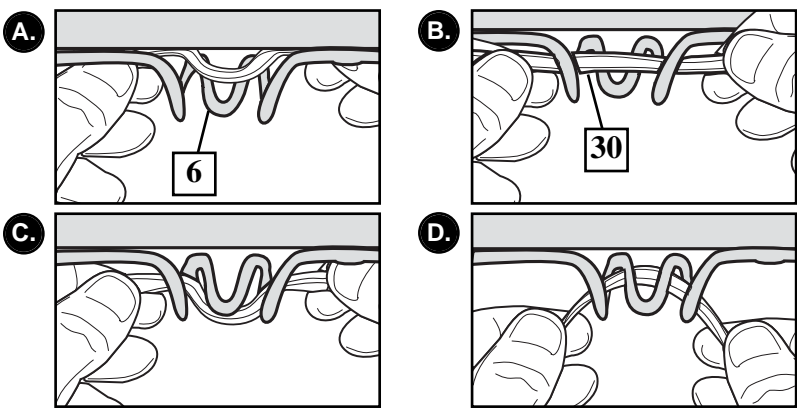

- 6. Instructions for filling with water:** Roll completed assembly to desired position. Fill tank with water (approx. 14 gallons / 53 Liters) Tighten both caps (8, 34) securely into place.

Instruction de remplissage avec de l'eau :

Roulez l'ensemble jusqu'à la position souhaitée. Remplissez le réservoir d'eau (53 litres environ). Serrez les deux bouchons (8, 34) à fond en position.

Anleitung zum Befüllen mit Wasser:

Den fertigen Aufbau an die gewünschte Position rollen. Den Tank mit Wasser füllen (ca. 53 l [14 US-Gallonen]). Beide Verschlüsse (8, 34) fest anbringen.

Instrucciones para llenar la base con agua:

Coloque el conjunto completado en la posición deseada. Llene el tanque con agua (aprox. 14 galones / 53 litros) Cierre firmemente ambas tapas (8, 34).

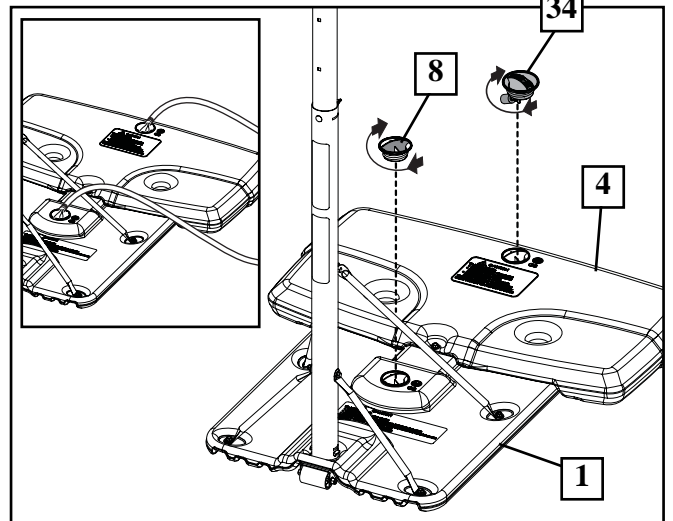
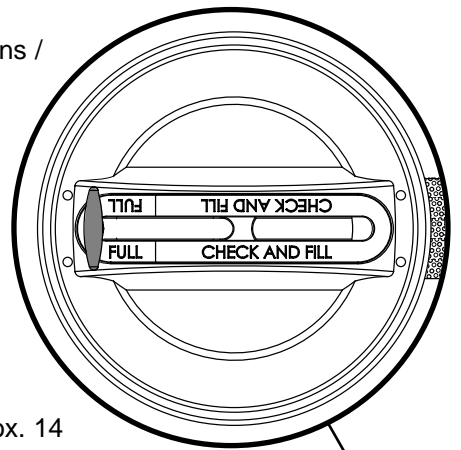

CAUTION! / ATTENTION! VORSICHT! / ¡PRECAUCIÓN!

ADD 1/2 GALLON (1.9 LITERS) OF NON-TOXIC ANTIFREEZE to each base (1 Gallon / 3.8 LITERS total) IN SUB-FREEZING CLIMATES.

AJOUTEZ 1,9 LITRE D'ANTIGEL NON TOXIQUE dans chaque socle (3,8 LITRES au total) DANS LES CLIMATS OÙ IL GÈLE.

Jeden Sockel mit 1,9 Litern (0,5 US-Gallonen) EINES UNGIFTIGEN GEFRIERSCHUTZMITTELS FÜLLEN (3,8 Liter/1 US-Gallone), UM EIN GEFRIEREN IN KLIMAZONEN MIT FROSTTEMPERATUREN ZU VERHINDERN.

AÑADA 1/2 GALÓN (1.9 LITROS) DE ANTICONGELANTE NO TÓXICO a cada base (1 galón / 3.8 LITROS en total) SI EL CLIMA ALCANZA TEMPERATURAS DE CONGELAMIENTO.

WARNING! AVERTISSEMENT! WARNUNG! ¡ADVERTENCIA!

DO NOT LEAVE ASSEMBLY UNATTENDED WHEN EMPTY; IT MAY TIP OVER. TWO CAPABLE ADULTS REQUIRED FOR THIS PROCEDURE. FAILURE TO FOLLOW THIS WARNING COULD RESULT IN SERIOUS INJURY AND/OR PROPERTY DAMAGE.

NE LAISSEZ PAS L'ENSEMBLE SANS SURVEILLANCE LORSQU'IL EST VIDE, CAR IL RISQUE DE BASCULER. DEUX ADULTES CAPABLES REQUIS POUR CETTE PROCÉDURE. SUIVEZ CET AVERTISSEMENT SOUS PEINE D'ENCOURIR DES BLESSURES GRAVES ET/OU DES DÉGÂTS MATÉRIELS.

DIE VORRICHTUNG IM LEEREN ZUSTAND NICHT UNBEAUFICHTIGT LASSEN, DA SIE UMKIPPEN KÖNNTE. DIESER VERFAHRENSCHRITT MUSS VON ZWEI DAZU IN DER LAGE BEFINDLICHEN PERSONEN AUSGEFÜHRT WERDEN. EIN MISSACHTEN DIESER WARNUNG KANN ZU SCHWEREN VERLETZUNGEN UND/ODER SACHSCHÄDEN FÜHREN.

NO DEJE EL CONJUNTO DESATENDIDO CUANDO ESTÉ VACÍO, YA QUE SE PUEDE LADEAR. SE REQUIEREN DOS ADULTOS CAPACES PARA REALIZAR ESTE PROCEDIMIENTO. SI NO SE OBSERVA ESTA ADVERTENCIA SE PODRÍA OCASIONAR UNA LESIÓN GRAVE Y/O DAÑOS A LA PROPIEDAD.

WARNING! AVERTISSEMENT! WARNUNG! ¡ADVERTENCIA!

BOTH caps MUST be tightened COMPLETELY and SECURELY to prevent leakage. CHECK WATER LEVEL BEFORE EACH USE! FAILURE TO FOLLOW THIS WARNING COULD RESULT IN SERIOUS INJURY AND/OR PROPERTY DAMAGE.

LES DEUX bouchons DEVRONT être serrés À FOND pour éviter les fuites. VÉRIFIEZ LE NIVEAU D'EAU AVANT AVANT CHAQUE UTILISATION ! SUIVEZ CET AVERTISSEMENT SOUS PEINE D'ENCOURIR DES BLESSURES GRAVES ET/OU DES DÉGÂTS MATÉRIELS.

MÜSSEN BEIDE Schraubverschlüsse VOLLSTÄNDIG und FEST aufgeschraubt werden, um Lecks zu verhindern. DEN WASSERSTAND VOR JEDEM GEBRAUCH ÜBERPRÜFEN! EIN MISSACHTEN DIESER WARNUNG KANN ZU SCHWEREN VERLETZUNGEN UND/ODER SACHSCHÄDEN FÜHREN.

AMBAS tapas DEBEN estar COMPLETA y SEGURAMENTE apretadas para evitar fugas. REVISE EL NIVEL DEL AGUA ANTES DE CADA USO. SI NO SE OBSERVA ESTA ADVERTENCIA SE PODRÍA OCASIONAR UNA LESIÓN GRAVE Y/O DAÑOS A LA PROPIEDAD.

**Height Adjustment and Moving:
Réglage de hauteur et déplacement:
Höheneinstell- und Transportaufkleber:
Ajuste de la altura y movimiento:**

**! WARNING! / AVERTISSEMENT!
! WARNING! / ¡ADVERTENCIA!**

**DO NOT ALLOW CHILDREN TO ADJUST HEIGHT.
INTERDISEZ À UN ENFANT DE RÉGLER LA HAUTEUR.
KINDERN DARF DAS VERSTELLEN DER HÖHE NICHT
GESTATTET WERDEN.
NO PERMITA QUE LOS NIÑOS AJUSTEN LA ALTURA.**

HEIGHT ADJUSTMENT

Remove adjustment knob (A) and carriage bolt (B) to extend or retract backboard and rim. Height adjustment is from 8' to 10'.

! WARNING!
Backboard may rotate during height adjustment.

MOVING SYSTEM

1. Adjust basketball backboard height to lowest position.
2. While holding pole, rotate basketball system forward until wheels engage with ground.
3. Move basketball system to desired location.
4. Carefully rotate basketball system upright.
5. Check system for stability.

SE5651 12/06

RÉGLAGE DE LA HAUTEUR

Retirez le bouton de réglage (A) et le boulon ordinaire (B) pour allonger ou rétracter le panneau et le cerceau. La hauteur se règle entre 2,4 et 3 m.

! AVERTISSEMENT!
Il est possible que le panneau tourne durant le réglage de la hauteur.

DÉPLACEMENT DU SYSTÈME

1. Placez le panneau de basket-ball à sa position la plus basse.
2. Tout en tenant le poteau, tournez le système de basket-ball vers l'avant jusqu'à ce que les roues touchent le sol.
3. Amenez le système de basket-ball à l'emplacement désiré.
4. Redressez avec précaution le système de basket-ball.
5. Vérifiez la stabilité du système.

FR5E5651 12/06

HÖHENEINSTELLUNG

Die Vorrichtung auf einem Stütztiisch ablegen. Den Einstellknopfreger (A) und die Schlossschraube (B) entfernen, um Korbrand und Korbrand zu verlängern oder zu verkürzen. Eine Höhenverstellung zwischen 2,4 m (8') und 3,05 m (10') ist möglich.

! WARNUNG!
Korbrand kann sich bei der Höhenverstellung drehen.

TRANSPORTSYSTEM

1. Die Basketball-Korbwand auf die niedrigste Position einstellen.
2. Die Stange festhalten; zur selben Zeit das Basketballsystem nach vorne drehen, bis die Räder den Boden berühren.
3. Das Basketballsystem an den gewünschten Ort fahren.
4. Das Basketballsystem vorsichtig in die aufrechte Position drehen.
5. Die Stabilität des Systems überprüfen. GESE5651 12/06

AJUSTE DE LA ALTURA

Coloque la unidad sobre la mesa de apoyo. Retire las perillas de ajuste (A) y el perno cabeza de carro (B) para extender o retraer el respaldo y el borde. El ajuste de la altura es de 8 a 10' (2,4 a 3,05 m)

! ADVERTENCIA!
El respaldo puede girar durante el ajuste de la altura.

MOVIMIENTO DEL SISTEMA

1. Ajuste la altura del respaldo de baloncesto a la posición más baja.
2. Mientras sujeta el poste, gire hacia adelante el sistema de baloncesto hasta que las ruedas toquen el piso.
3. Mueva el sistema de baloncesto a la ubicación deseada.
4. Gire cuidadosamente el sistema de baloncesto hasta que quede en posición vertical.
5. Revise la estabilidad del sistema. SPSE5651 12/06

7. Apply the height adjustment and moving label (29) to the back side of the pole as shown.

Collez l'étiquette d'échelle de hauteur et de déplacement (29) sur l'arrière du poteau, comme illustré.

Den Höhenverstell- und Transportaufkleber (29) wie gezeigt an der Rückseite der Stange anbringen.

Aplique la etiqueta de ajuste de la altura y de movimiento (29) en la parte posterior del poste, como se muestra.

**NOTE:
REMARQUE:
HINWEIS:
NOTA:**

Official rim height is 10-0' (3.05 m) from top of rim to playing surface.

La hauteur officielle est de 3,05 m du haut du cerceau à la surface de jeu.

Die offizielle Korbrandhöhe beträgt 3.05 m (Spielfläche bis Korbrandoberkante).

La altura oficial del borde es de 10-0' (3,05 m) desde la parte superior del borde hasta la superficie de juego.

